





Руководство пользователя

Примечания, предупреждения и предостережения

-  **ПРИМЕЧАНИЕ.** ПРИМЕЧАНИЕ содержит важную информацию, которая позволяет пользователю лучше использовать возможности смартфона.
-  **ВНИМАНИЕ.** Словом «ВНИМАНИЕ» обозначены ситуации, связанные с потенциальным риском повреждения оборудования и потери данных, а также меры, позволяющие избежать таких ситуаций.
-  **ПРЕДУПРЕЖДЕНИЕ.** ПРЕДУПРЕЖДЕНИЕ указывает на возможность повреждения оборудования, опасность получения травмы или смерти.

Информация, содержащаяся в настоящем документе, может изменяться без предупреждения.

© Dell Inc., 2010 г. Все права защищены.

Воспроизведение этих материалов в любой форме без письменного разрешения Dell Inc. строго запрещено.

Товарные знаки, используемые в тексте. Слово *Dell* и эмблема *DELL* являются зарегистрированными товарными знаками корпорации Dell Inc. *Bluetooth* является зарегистрированным товарным знаком корпорации Bluetooth SIG, Inc. и используется корпорацией Dell по лицензии.

Другие товарные знаки и торговые названия, использованные в настоящем документе, могут являться собственностью владельцев соответствующих товарных знаков или торговыми марками их продукции. Корпорация Dell Inc. не претендует на право собственности в отношении любых товарных знаков и торговых названий, кроме своих собственных.

Конструкция, внешний вид и другие характеристики устройств могли измениться с момента публикации этого документа.

Оглавление

Перед началом использования смартфона	11	Принадлежности для смартфона Dell™ Aero	20
Предупреждения	11	Функции смартфона Dell Aero	21
Общее заявление о радиочастотном излучении.	12	Вид спереди	21
Надлежащая утилизация.	12	Вид сзади	21
Стандарт IEEE 1725.	12	Вид слева	22
Стандарты федеральной комиссии по связи США (FCC)	13	Вид справа	23
		Гарнитура	24
Настройка смартфона	16	Основные функции смартфона	25
Требования для использования смартфона	16	Использование сенсорного экрана.	25
Подготовка смартфона к использованию	16	Диспетчер подключений	27
		Строка состояния	29
		Основные экраны	31

Настройка экранов	34	Настройка даты и времени	49
Экраны смартфона.	35	Настройки местоположения	53
Спящий режим.	39	Языковые параметры	53
Блокировка смартфона.	40	Настройки мелодий и звуков	55
Ввод текста.	41	Мастер настроек	58
Активация клавиатуры	41	Интерактивная справка	58
Использование клавиатуры	42	Использование	
Закрытие клавиатуры.	43	смартфона.	59
Ввод текста с помощью		Вызовы	59
текстовой клавиатуры	43	Ответ на входящий вызов или	
Ввод цифр и символов	44	его отклонение.	64
Редактирование текста	45	Просмотр журнала вызовов	65
Подключение к Интернету	46	Контакты	67
Выбор подключения передачи		Параметры вызовов	69
данных к сотовой сети	46	Список номеров фиксированного	
Основные настройки		набора (FDN)	70
смартфона	47	Запрет голосовых вызовов	71
Настройки дисплея	47		

Переадресация голосовых вызовов	72	Управление беспроводными подключениями Wi-Fi	80
Другие настройки	73	Включение беспроводной сети Wi-Fi.	80
Мой номер SIM-карты.	74	Изменение настроек беспроводных сетей Wi-Fi	81
Префикс набора номера	75	Добавить сеть Wi-Fi	82
Использование номера префикса.	75	Подключение к беспроводной сети Wi-Fi.	82
Быстрый набор	76	Мобильные сети	83
Голосовая почта.	77	Настройка мобильных сетей	83
Настройка таймера вызовов	78	Параметры безопасности.	84
Параметры TTY	78	Сброс смартфона	85
Управление подключениями Bluetooth	78	Полная очистка	85
Включение Bluetooth	79	Полный сброс	86
Изменение параметров Bluetooth	79	Сведения о памяти	86
Связывание с устройствами Bluetooth	80	Управление картой памяти и встроенной памятью смартфона	86

Использование голосового поиска	87	Использование возможностей электронной почты	107
Использование возможностей Интернета	88	Добавление учетной записи электронной почты.	107
Веб-браузер	88	Добавление учетной записи электронной почты	
Просмотр веб-страниц	88	Интернета	107
Переход по веб-страницам.	90	Добавление учетной записи Exchange Server	108
Управление окнами браузера	91	Добавление других учетных записей электронной почты	109
Закладки.	92	Создание и настройка учетных записей электронной почты	109
Параметры веб-браузера.	94	Изменение настроек учетных записей.	109
Настройки веб-браузера	95	Удаление учетной записи.	111
Twitter	97	Управление учетной записью Exchange Server	112
Вход в Twitter	97	Настройки синхронизации	112
Использование Twitter	97		
Facebook	99		
Вход в Facebook.	99		
Использование Facebook.	99		
Настройки учетной записи	104		

Управление электронной почтой	112	Передача музыки	119
Отправка электронной почты	112	Создание списка воспроизведения	120
Получение электронной почты.	113	Управление списками воспроизведения	121
Удаление сообщений	114	Поиск и воспроизведение видео	122
Использование возможностей мультимедиа	115	Управление видеофайлами	122
Поиск и воспроизведение музыки.	115	Сортировка видеофайлов	122
Проигрыватель	117	Удаление файла из списка	123
Элементы управления проигрывателем.	118	Просмотр свойств видеофайлов	123
Выбор композиции в качестве мелодии вызова	118	Общий доступ к видео	124
Управление музыкальными файлами.	119	Удаление видео	124
Синхронизация музыки	119	Использование видеопроигрывателя	125
		Использование приложения «Изображение»	126
		Просмотр картинок	126

Управление файлами картинок	127	Настройка учетной записи Gmail	138
Настройка параметров картинок	130	Управление учетными записями Google.	138
Использование видеоредактора.	131	Приложение «Карты»	139
Использование раскадровки	131	Поиск мест	139
Использование функции «Фильм с музыкой»	131	Прокладка маршрутов	140
Использование функции «Автомонтаж»	132	Изменение режима Карт	141
Использование камеры.	134	Поиск местоположения	141
Режим камеры.	134	Использование службы Latitude	142
Режим видеозаписи.	136	Places.	143
Использование диктофона	137	Приложение Маркет	144
Использование приложений Google	138	Использование службы Market	145
Приложение Gmail	138	Приложение Talk	146
		Управление списком друзей	147
		Настройки параметров приложения Talk.	148

Навигация	149	Представления календаря	159
Использование навигации	149	Настройки календаря	162
Прокладка маршрутов	150	Будильник	164
Использование приложений	152	Добавление других сигналов	165
Сообщения	152	Изменения времени повтора	165
Отправка сообщений контактам	152	Изменение отображения часов	166
Ответ на сообщение	153	Скрытие часов	166
Чтение непрочтенных сообщений	154	Настройка даты и времени	167
Просмотр сообщений	154	Калькулятор	167
Использование представления сообщений	155	Диспетчер файлов	168
Настройки сообщений	156	Просмотр сохраненных файлов	168
Приложение Quickoffice	157	Добавление новых папок	168
Календарь	158	Сортировка файлов и папок	169
Использование календаря	158	Удаление файлов и папок	169
		Вырезание, копирование и вставка	170
		Поиск содержимого	171

Переименование файлов и папок	171	Поиск	178
Сжатие файлов и папок	172	Использование поиска	178
Распаковка файлов и папок	172	Приложения в составе пакета	
Заметки	172	STK (SIM Application Toolkit) 179	
Добавление заметок	172	Архивация	179
Чтение заметок	173	Архивация контактов,	
Изменение заметок	174	сообщений и параметров	179
Удаление заметок	174	Восстановление контактов,	
Задачи	175	сообщений и параметров из	
Создание новых задач	175	архивного файла	180
Изменение задач	175	Управление приложениями 181	
Удаление задач	176	Удаление приложений	181
Мировое время	176	Очистка данных приложений	181
Просмотр часов	176	Очистка кэша приложений	181
Добавление часов	177	Остановка приложения	181
Удаление часов	177	Алфавитный указатель	182
Настройки мирового времени	177		

Перед началом использования смартфона

Предупреждения

Перед использованием смартфона ознакомьтесь со следующими предупреждениями.

- Это устройство должно использовать электропитание от входящего в комплект поставки адаптера (адаптеров) питания или блока (блоков) питания. Использование других источников электропитания приводит к аннулированию сертификатов о соответствии стандартам и может представлять опасность.
- Выключайте устройство в самолете. Использование сотового телефона в самолете может стать причиной опасной ситуации, нарушить работу систем связи, а также может быть незаконным. Несоблюдение этого предупреждения может привести к приостановке или прекращению предоставления услуг связи и (или) к штрафным санкциям.
- Не используйте сотовый телефон и сопутствующее оборудование на пунктах заправки и заправочных станциях.
- Соблюдайте ограничения, касающиеся использования радиооборудования, на складах топлива, заправочных станциях, химических заводах или в зонах, где ведутся взрывные работы.
- При управлении автомобилем вы **ОБЯЗАНЫ** все время контролировать процесс движения автомобиля. При управлении автомобилем соблюдайте следующие меры предосторожности.
 - Не используйте для разговора телефон, находящийся в руке, или микрофон телефона.
 - При управлении автомобилем перед использованием телефона найдите безопасное место и припаркуйтесь.
 - Не используйте микрофон гарнитуры, если это отвлекает вас от управления автомобилем.

- Остановка для телефонного разговора на обочине автомагистралей, на исключении чрезвычайных ситуаций, ЗАПРЕЩЕНА.

 **ПРИМЕЧАНИЕ.** В местах, где возможны колебания напряжения, рекомендуется подключать зарядное устройство к стабилизатору напряжения, а не напрямую к розетке. Перепады напряжения в сети могут повредить зарядное устройство и (или) сотовый телефон.

Общее заявление о радиочастотном излучении

Сотовый телефон является приемником и передатчиком радиоволн. После включения телефона он принимает и передает радиоволны. При использовании телефона мощность его радиопередачи контролируется системой мобильной связи.

Надлежащая утилизация



Символ с зачеркнутой мусорной корзиной на колесах указывает на то, что устройство (электрическое и электронное оборудование) не следует выбрасывать вместе с бытовыми отходами. Обратитесь к местным нормативным

документам по утилизации электронных изделий.

Стандарт IEEE 1725

- 1 Запрещается разбирать, открывать, ломать, сгибать, деформировать, протыкать или пробивать батарею.
- 2 Запрещается модифицировать, восстанавливать батарею, а также вставлять в нее посторонние предметы.
- 3 Запрещается подвергать батарею воздействию воды и других жидкостей, огня, взрыва и других неблагоприятных факторов.

- 4 Используйте батарею только в устройстве, для которого она предназначена.
- 5 Заряжайте батарею только зарядным устройством, соответствующим стандарту IEEE-Std-1725-2006. Использование несоответствующих стандарту зарядных устройств может привести к пожару, взрыву, утечке или другим неблагоприятным последствиям.
- 6 Не допускайте короткого замыкания контактов батареи и соприкосновения с ними металлических предметов.
- 7 Для замены используйте батарею, соответствующую стандарту IEEE-Std-1725-2006. Использование несоответствующих стандарту батарей может привести к пожару, взрыву, утечке или другим неблагоприятным последствиям.
- 8 Батареи следует утилизировать в соответствии с местными правилами утилизации.
- 9 Дети должны использовать батареи под контролем взрослых.
- 10 Избегайте падения телефона и батареи, в особенности на твердую поверхность. При подозрении на повреждение телефона или батареи предоставьте их в сервисный центр для осмотра.
- 11 Неправильное использование батареи может привести к пожару, взрыву и другим нежелательным последствиям.
- 12 Устройство, используемое для зарядки батареи от порта USB, должно иметь эмблему USB-IF или соответствовать стандарту.

Стандарты федеральной комиссии по связи США (FCC)

Предупреждение Федеральной комиссии по связи США (FCC)

Любые изменения или модификации данного устройства, не разрешенные в прямой форме стороной, ответственной за соответствие устройства стандартам, могут привести к лишению права пользования устройством.

Предостережения

В августе 1996 г. Федеральная комиссия по связи США (FCC) приказом FCC 96-326 приняла обновленные стандарты безопасности по воздействию на человека электромагнитной энергии радиочастотного излучения устройств, подпадающих под стандарты FCC. Эти нормативы соответствуют ранее принятым в США и других странах стандартам безопасности. Конструкция этого телефона соответствует данным нормативам Федеральной комиссии по связи США (FCC) и международным стандартам. Используйте только входящую в комплект или одобренную антенну. Использование неодобренных антенн, модификаций и дополнительных устройств может повлиять на качество связи, повредить телефон и привести к нарушению правил Федеральной комиссии по связи США (FCC). Не используйте телефон с поврежденной антенной. При контакте поврежденной антенной с кожей возможен небольшой ожог. Обратитесь к местному дилеру для замены антенны.

Ношение телефона в одежде

Это устройство было протестировано при ношении в одежде в условиях когда задняя панель телефона находится на расстоянии 1,5 см от тела. Для обеспечения соответствия стандартам FCC по безопасности радиочастотного излучения используйте клипсы, чехлы и аналогичные принадлежности, обеспечивающие зазор не менее 2,0 см между телом и задней частью телефона, включая антенну. Клипсы, чехлы и аналогичные принадлежности не должны содержать металлические компоненты. Использование принадлежностей, не соответствующих требованиям, может привести в нарушение требований FCC по радиочастотному излучению. Избегайте использования таких принадлежностей.

Код федеральной комиссии по связи США (FCC): E2KV01B001

Удельный коэффициент поглощения (SAR): 1,09 Вт/кг для 1 г ткани

Данное устройство соответствует техническим требованиям части 15 нормативов FCC. Его эксплуатация возможна только при выполнении следующих двух условий: 1) данное

устройство не может являться источником вредного воздействия, и 2) данное устройство должно работать в условиях помех, включая те, что могут вызывать сбои в работе.

Данное оборудование было проверено и признано соответствующим ограничениям для цифровых устройств класса В в соответствии с правилами Федеральной комиссии по связи США (FCC), часть 15. Эти ограничения позволяют обеспечить разумную защиту от вредных помех в жилых помещениях. Данное оборудование генерирует, использует и может распространять электромагнитные волны и при нарушении инструкции по установке или эксплуатации может создавать помехи для радиосвязи. Однако нельзя гарантировать полное отсутствие помех в каждом отдельном случае. Если данное устройство вызывает помехи при приеме радио- и телевизионных сигналов, что можно проверить, выключив и включив устройство, пользователю рекомендуется попытаться устранить помехи с помощью описанных ниже мер.

- Увеличьте расстояние между приемником и данным устройством.

- Подключите данное устройство к розетке в цепи, отличной от той, к которой подключен приемник.
- Обратитесь за помощью к продавцу или опытному специалисту по теле- и радиотехнике.

△ **ВНИМАНИЕ. Не используйте растворители, воду и другие жидкости для очистки смартфона.**

Настройка смартфона

Поздравляем с приобретением смартфона Dell™ Aego. В этом разделе приведены сведения о настройке смартфона.

Требования для использования смартфона

Для использования всех функций смартфона потребуется:

- тарифный план, включающий беспроводную передачу данных;
- подключение к Интернету;
- компьютер с портом USB 2.0.

Подготовка смартфона к использованию

Перед использованием смартфона необходимо вставить батарею, SIM-карту, а затем зарядить батарею.

Для подготовки смартфона к использованию выполните следующие действия.

- 1 Откройте крышку**
Нажмите большим пальцем правой руки на эмблему Dell, затем поднимите нижнюю часть крышки.



2 Вставьте SIM-карту

- a** Откройте фиксатор SIM-карты.

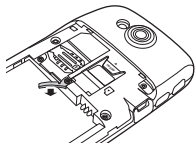

- b** Удерживая SIM-карту металлическими контактами вниз, вставьте ее в держатель.

-  **ПРИМЕЧАНИЕ.** Срезанный угол SIM-карты должен совпадать с соответствующим скосом в гнезде SIM-карты.

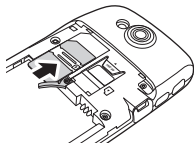

- c** Для фиксации SIM-карты поверните фиксатор в исходное положение.

-  **ПРИМЕЧАНИЕ.** Фиксатор SIM-карты обеспечивает фиксацию в гнезде на случай падения смартфона.

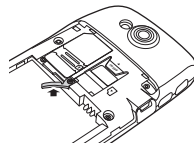

3 Вставьте карту памяти MicroSD (если она не установлена)

- a** Держите карту памяти MicroSD металлическими контактами вниз.
- b** Вставьте карту MicroSD в держатель.

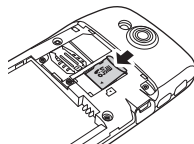

Настройка смартфона

4 Установите батарею

Совместите контакты батареи с контактами в отсеке, затем вставьте батарею.

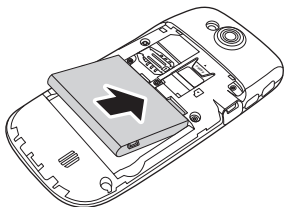

5 Закройте крышку

Вставьте выступы в крышке отверстия в корпусе, затем закройте крышку.

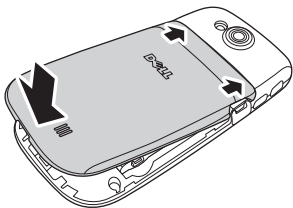

6 Зарядите батарею

△ **ВНИМАНИЕ.** Не используйте неодобренные зарядные устройства — это может привести к повреждению смартфона и аннулированию гарантии.

■ **ПРИМЕЧАНИЕ.** Для достижения оптимальных характеристик необходимо выполнить хотя бы один полный цикл заряда.

- а С помощью кабеля мини-USB—USB подключите смартфон к адаптеру питания, затем подключите адаптер к розетке.

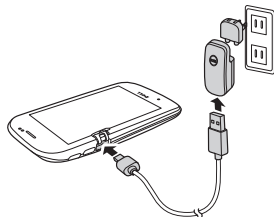

- b** Зарядка смартфона занимает около 2 часов. Убедитесь, что батарея смартфона полностью заряжена, контролируя состояние зарядки с помощью индикатора на дисплее.
- 7** Когда зарядка выполнена, нажмите и удерживайте кнопку питания 2 с для выхода из режима зарядки.
Смартфон готов к использованию.

Принадлежности для смартфона Dell™ Aero

В комплект поставки смартфона могут входить следующие принадлежности.

- **Гарнитура мини-USB** — позволяет слушать музыку и вести разговор по телефону. Ваш голос передается с помощью встроенного микрофона. Для использования гарнитуры подключите ее к разъему мини-USB (см. «Вид слева» на стр. 22).

 **ПРИМЕЧАНИЕ.** При подключении гарнитуры во время вызова обнаружение гарнитурой текущего вызова может занять 3-4 с.

- **Кабель мини-USB—USB** — позволяет подключать смартфон к компьютеру для передачи файлов и синхронизации данных.

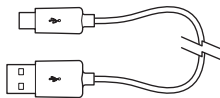

 **ПРИМЕЧАНИЕ.** Кабель мини-USB—USB также служит для подключения адаптера питания для зарядки батареи.

- **Адаптер питания** — служит для зарядки батареи (см «Зарядите батарею» на стр. 18).

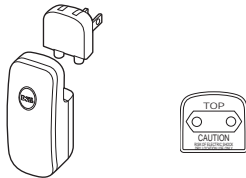

Функции смартфона Dell Aero

Вид спереди

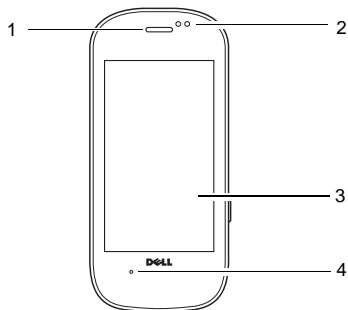

- 1 Динамик** — воспроизведение телефонного разговора.
- 2 Датчик приближения** — отключает сенсорный экран при поднесении телефона к уху для сокращения энергопотребления и исключения случайных нажатий на сенсорный экран.
- 3 Сенсорный экран** — отображение интерфейса телефона.
- 4 Микрофон** — используется при разговоре.

Вид сзади

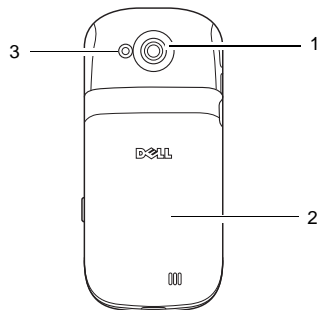

- 1 Камера** - позволяет снимать фото и видео.
- 2 Крышка** — закрывает батарею, SIM-карту и держатель карты памяти MicroSD.
- 3 Вспышка камеры** — используется для съемки в условиях недостаточной освещенности.

Вид слева

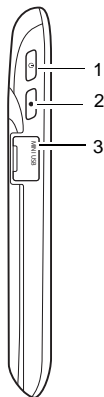

- 1 Кнопка питания/блокировки** — нажмите (когда экран активен): блокировка и разблокировка экрана.
Нажмите (когда дисплей в спящем режиме): включение дисплея.
Нажмите и удерживайте: Включение/выключение/ переход в режим полета.
- 2 Кнопка «Главный/Назад»**— нажмите: возврат на один экран назад.
Нажмите и удерживайте: возврат на главный экран.
- 3 Разъем мини-USB** — служит для зарядки телефона, подключения компьютера и гарнитуры.

Вид справа

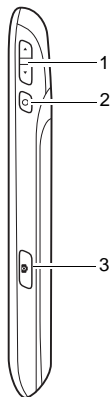

- 1 Кнопка громкости** — нажмите верхнюю часть для увеличения громкости. Нажмите нижнюю часть для уменьшения громкости. В режиме камеры используйте эту кнопку для увеличения и уменьшения.
- 2 Кнопка «Параметры»** — нажмите для вызова меню «Параметры».
- 3 Кнопка камеры** — нажмите и удерживайте 3–4 с для запуска приложения камеры. В режиме камеры нажмите кнопку до половины хода для фокусировки, нажмите полностью, чтобы сделать снимок.

Гарнитура

При подключении гарнитуры можно использовать различные команды управления смартфоном.

- **Ответ на вызов** — нажмите кнопку **Отправить/Конец**, чтобы ответить на вызов.
- **Отклонение вызова** — нажмите и удерживайте кнопку **Отправить/Конец**, чтобы отклонить вызов.
- **Отключение/включение звука вызова** — в ходе вызова нажмите кнопку **Отправить/Конец**, чтобы отключить или включить звук вызова.
- **Ответ на другой вызов** — нажмите кнопку **Отправить/Конец**, чтобы ответить на другой входящий вызов, а текущий вызов переключить в режим ожидания.
- **Завершение второго вызова** — нажмите и удерживайте кнопку **Отправить/Конец**, чтобы завершить второй вызов и вернуться к первому вызову.

 **ПРИМЕЧАНИЕ.** Два коротких сигнала подтверждают, что второй вызов завершен.

- **Начало или прекращение воспроизведения музыки** — при прослушивании музыки нажмите кнопку **Отправить/Конец** для остановки или возобновления воспроизведения.

Основные функции смартфона

Использование сенсорного экрана

В этом разделе приведены сведения об использовании сенсорного экрана.



- **Выбор** — для выбора элемента или запуска приложения коснитесь элемента или значка приложения пальцем.

Для возврата к предыдущему экрану, коснитесь кнопки **Главный/Назад** или нажмите кнопку **Главный/Назад**.

Для возврата на главный экран нажмите и удерживайте кнопку **Главный/Назад** или перетащите кнопку **Главный/Назад** вправо.

Для выполнения дополнительных действий в приложении коснитесь кнопки меню **Параметры**. Для просмотра всех доступных действий может потребоваться прокрутка меню.



- 1  Кнопка «Главный/Назад»
- 2  Кнопка меню «Параметры»
- 3 Панель заголовка

- **Меню «Параметры»** — это меню появляется при касании кнопки меню «Параметры» или кнопки «Параметры». В меню «Параметры» отображаются дополнительные действия, доступные в приложении.
- **Контекстное меню** — это меню появляется при касании и отпускании элемента на экране. В нем представлены действия, доступные для выбранного элемента. Для просмотра всех доступных действий может потребоваться прокрутка контекстного меню.
- **Панель заголовка** — в некоторых приложениях панель заголовка является кнопкой, позволяющей быстро выполнить какое-либо действие в приложении, например добавить город или позвонить. Содержимое панели заголовка зависит от текущего приложения.
- **Строка поиска** — в приложениях, включающих строку поиска, коснитесь ее, чтобы открыть буквенную клавиатуру.
- **Переход между полями** — используйте стрелки вверх и вниз либо коснитесь нужного поля.

- **Жесты сенсорного экрана** — жесты позволяют использовать смартфон как интерактивный дисплей.

Нажмите и удерживайте: доступ к дополнительным функциям, если они имеются. Например, нажмите и удерживайте пустую область экрана для смены фонового рисунка или добавления ярлыка. Нажмите и удерживайте учетную запись электронной почты, чтобы изменить ее.



Увеличение: для увеличения текущего изображения раздвиньте два пальца в области экрана, которую нужно увеличить.



Уменьшение: для уменьшения текущего изображения сдвиньте два пальца в области экрана, которую нужно уменьшить.

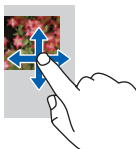

Перетаскивание элементов: для перемещения элемента по экрану коснитесь его пальцем и перетащите в нужное место.

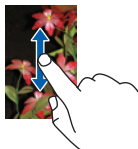

Прокрутка вверх и вниз: для прокрутки вверх или вниз страницы или списка сдвиньте палец по экрану вверх или вниз.

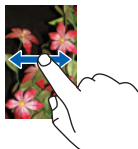

Прокрутка вправо и влево: для прокрутки меню вправо и влево страницы или для возврата в предыдущее меню сдвиньте палец по экрану влево или вправо.

Диспетчер подключений

Диспетчер подключений можно использовать для изменения мелодий и звуков, просмотра уведомлений, включения и выключения мобильной связи, Wi-Fi и Bluetooth®.

- 1 Коснитесь и проведите вниз по строке состояния, чтобы открыть диспетчер подключений.

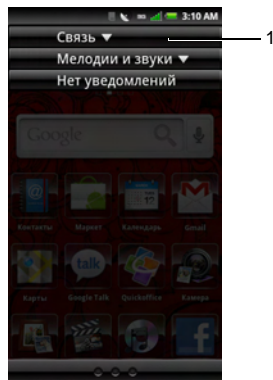

- 1 Значок разворачивания

2 Коснитесь значка «Развернуть» для просмотра действий, связанных со связью, мелодиями и звуками.

- **Связь** — коснитесь **Мобильная сеть** для включения и отключения сотовой связи. Коснитесь **Wi-Fi** для включения и выключения Wi-Fi. Коснитесь **Bluetooth** для включения и выключения Bluetooth.
- **Мелодии и звуки** — коснитесь значка для изменения профиля сигнала.

 **ПРИМЕЧАНИЕ.** Для смены мелодии коснитесь стрелки вправо или выберите **Настройки > Мелодии и звуки**, а затем выберите новую мелодию в нужном профиле.

- **Уведомления** — отображение сообщений уведомления, таких как пропущенные вызовы, сообщения электронной почты, текстовые сообщения и т. п.

3 Для выбора дополнительных действий коснитесь стрелки вправо.

4 Для просмотра уведомления коснитесь его.

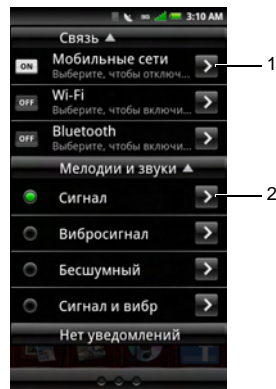

- 1 Стрелка вправо — коснитесь для просмотра и изменения соответствующих настроек.
- 2 Коснитесь для изменения настроек профиля сигнала. См «Настройки мелодий и звуков» на стр. 55.
- 5 Нажмите кнопку **Главный/Назад** для закрытия Диспетчера подключений.

В ходе вызова или при прослушивании музыки сверните Диспетчер подключений для возврата к активному вызову или играющей песне.











Строка состояния













Строка состояния находится в верхней части экрана смартфона. Значки в строке состояния информируют о наличии новых сообщений, предстоящих событиях календаря, наличии сигнала и других важных данных.

Ниже приведен список значков, которые могут отображаться в строке состояния.









Значок Информация

-  Новое сообщение эл. почты
-  Новое сообщение SMS или MMS
-  Новое мгновенное сообщение
-  Новое сообщение гол. почты
-  Установлен будильник
-  GPS включен
-  GPS подключен
-  Синхронизация
-  Ошибка синхронизации
-  Исходящий вызов

Значок Информация

	Пропущенный вызов
	Включена переадресация вызовов
	Включена громкая связь
	Микрофон отключен
	Бесшумный режим
	Режим вибросигнала
	Подключение USB
	Подключение Bluetooth
	Интерфейс Bluetooth включен
	Батарея полностью заряжена
	Уровень заряда батареи 20%

Значок Информация

	Зарядка батареи
	Максимальный уровень сигнала сети
	Уровень сигнала сети 50%
	Нет сигнала сети
	Карта MicroSD установлена
	Режим полета
	Подключение передачи данных 3G активно
	Имеется сеть Wi-Fi

Основные экраны

Имеется три основных экрана смартфона.

Главный экран

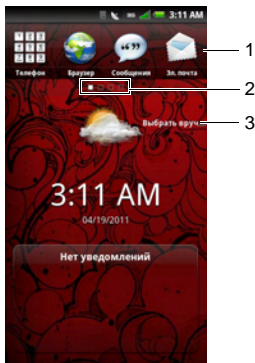



- 1 Панель избранного, которая отображается на всех экранах.
- 2 Индикатор текущего экрана
- 3 Виджет погоды (см «Использование виджета погоды» на стр. 32).

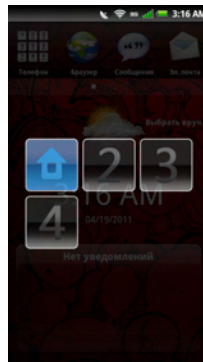

ПРИМЕЧАНИЕ. В смартфоне могут быть дополнительные экраны.

- Для просмотра следующего экрана проведите по экрану пальцем влево.
- Для просмотра предыдущего экрана проведите по экрану пальцем вправо.
- Коснитесь индикатора текущего экрана для открытия экрана, показанного ниже, затем коснитесь нужного экрана.



 **ПРИМЕЧАНИЕ.** Конфигурация смартфона и установленные на нем приложения могут отличаться.

Возврат на главный экран

Имеется несколько способов вернуться на главный экран.

- Если отображается один из экранов, коснитесь индикатора экрана, затем коснитесь значка главного экрана (как описано на предыдущей странице).
- Нажмите и удерживайте 3 с кнопку **Главный/Назад**.
- Сдвиньте кнопку **Главный/Назад** до конца вправо.

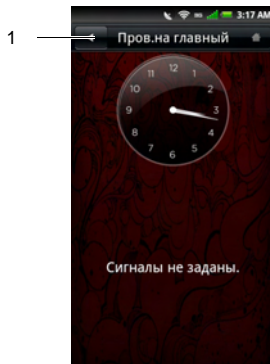

1 Кнопка «Главный/Назад»

Использование виджета погоды

Виджет погоды автоматически отображает погоду в текущем местоположении.

 **ПРИМЕЧАНИЕ.** Для работы этой функции службы определения местоположения должны быть включены. См «Настройки местоположения» на стр. 53.

Чтобы задать местоположение вручную, выполните следующие действия.

- 1 Для перехода к экрану настроек погоды коснитесь названия текущего города.
- 2 Введите название нужного города в строке поиска.

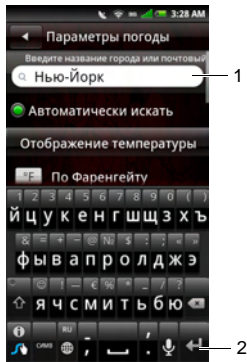

- 1 Строка поиска
- 2 Значок поиска

- 3 В буквенной клавиатуре коснитесь значка **Поиск**.
- 4 Коснитесь названия города в контекстном меню.
- 5 Коснитесь **Сохранить**.

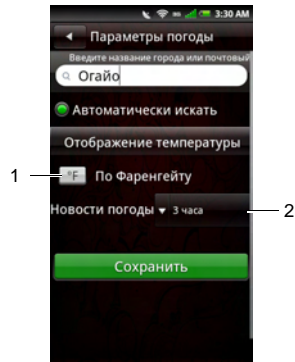

- 1 Коснитесь для переключения между градусами Цельсия и Фаренгейта.
- 2 Коснитесь для выбора интервала обновления данных погоды.

Настройка экранов

Замена фонового рисунка

- 1 В любом экране нажмите кнопку **Параметры** для отображения меню «Мои экраны».
- 2 Коснитесь **Обои**.
- 3 Коснитесь одного из следующих параметров.
 - **Живые обои** — выбор анимированных обоев из галереи обоев.
 - **Изображения** — выбор обоев из изображений, сохраненных на карте памяти MicroSD.
 - **Галерея обоев** — выбор обоев из галереи обоев.
 - **Восстановление обоев** — восстановление исходных обоев.

Добавление дополнительных экранов

- 1 В любом экране нажмите кнопку меню **Параметры** для отображения меню «Мои экраны».
- 2 Коснитесь **Настройки**.
- 3 Коснитесь **Страница экрана**.

- 4 Выберите число экранов.

 **ПРИМЕЧАНИЕ.** Максимальное число экранов: 10.









Изменение эффекта смены экранов













- 1 В любом экране нажмите кнопку меню **Параметры** для отображения меню «Мои экраны».
- 2 Коснитесь **Настройки**.
- 3 Коснитесь **Эффект поворота экрана**.
- 4 Выберите один из следующих параметров.
 - **Обычный** — стандартный эффект смены экранов: сдвиг экрана влево или вправо.
 - **Поворот карты** — эффект поворота карты.
 - **Куб** — трехмерный эффект смены экранов.













Экраны смартфона

Экраны смартфона обеспечивают доступ ко всем имеющимся в смартфоне приложениям. Ниже приведен список приложений, имеющихся в смартфоне.

 **ПРИМЕЧАНИЕ.** Список приложений зависит от модели и конфигурации смартфона.

Приложение	Описание
 Телефон	Позволяет выполнять вызовы, используя список последних вызовов, список контактов или ручной ввод номера с помощью кнопок.
 Браузер	Позволяет просматривать страницы в Интернете.
 Сообщения	Позволяет отправлять и получать сообщения SMS и MMS.
 Электронная почта	Позволяет отправлять и получать сообщения эл. почты через Интернет.
 Контакты	Позволяет просматривать, искать, изменять и удалять контакты.
 Приложение Market	Позволяет загружать игры и приложения из службы Android Market.
 Календарь	Позволяет задавать сигналы для напоминания о событиях, встречах и заданных сроках.
 Приложение Gmail	Доступ к службе эл. почты Gmail.

Приложение	Описание
 Приложение Карты	Позволяет просматривать текущее местоположение, отслеживать местоположение друзей, просматривать загрузку дорог и прокладывать маршруты к месту назначения.
 Приложение Talk	Чат с друзьями.
 Quickoffice	Приложение Quickoffice позволяет просматривать документы Word, таблицы Excel и презентации PowerPoint на смартфоне.
 Камера	Позволяет снимать фото и видео.
 Изображения	Позволяет просматривать слайд-шоу из изображений, сохраненных на карте памяти MicroSD.
 Видео	Позволяет просматривать видео.
 Музыка	Позволяет прослушивать музыку и управлять списками воспроизведения.
 Facebook	Доступ к службе Facebook со смартфона.
 Служба Twitter	Доступ к службе Twitter со смартфона.
 Настройки	Позволяет настраивать параметры подключений, сетей, основных функций смартфона и приложений.
 Голосовой поиск	Позволяет произносить запросы голосом для поиска в Google, а также в содержимом приложений и контактов смартфона.
 Навигация	Позволяет отслеживать местоположение, находить различные места и прокладывать маршруты движения.

Приложение	Описание
 Задачи	Приложение для управления временем, позволяющее создавать задачи с указанием времени, даты и состояния.
 Будильник	Позволяет создавать, изменять и удалять сигналы будильника.
 Latitude	Позволяет быстро находить друзей, которые находятся поблизости.
 Приложение Places	Позволяет быстро находить нужные организации, которые находятся поблизости.
 Мировое время	Позволяет просматривать время в различных городах мира и выбирать избранные города.
 Справка	Позволяет просматривать интерактивную справку.
 Диктофон	Позволяет записывать звук; записи сохраняются на карте памяти MicroSD.
 Видеоредактор	Позволяет редактировать видеоклипы.
 Диспетчер файлов	Позволяет открывать и управлять файлами, сохраненными на карте памяти MicroSD.
 Архивация	Позволяет создавать резервные копии данных смартфона, чтобы их можно было восстановить при утере.
 Калькулятор	Позволяет выполнять простые вычисления.
 Заметки	Позволяет создавать заметки.

Перемещение элементов на один из экранов смартфона

- 1 Коснитесь и удерживайте элемент до поворота значка.
- 2 Коснитесь и перетащите элемент на новое место.

 **ПРИМЕЧАНИЕ.** Для отмены перемещения элемента нажмите кнопку **Назад**.

Добавление элементов на один из экранов смартфона

- 1 Нажмите кнопку **Параметры** для отображения меню «Мои экраны».
- 2 Коснитесь **Добавить**.

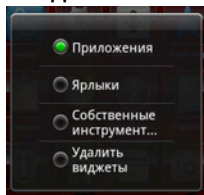

- 3 Коснитесь типа добавляемого элемента. **Приложения, Ярлыки, Собственные инструменты** или **Удаленные виджеты**.
- 4 Коснитесь параметра для добавления элемента.

Удаление элементов одного из экранов смартфона

- 1 Коснитесь и удерживайте элемент до появления значка **Удалить**.



- 1 Значок «Удалить»
- 2 Коснитесь значка **Удалить** для удаления элемента.

 **ПРИМЕЧАНИЕ.** Стандартные значки меню удалять нельзя.

Спящий режим

После того, как смартфон какое-то время не используется, он может перейти в спящий режим. В меню настроек можно задать период времени неиспользования, после которого смартфон переходит в спящий режим. В спящем режиме экран смартфона выключается, сокращая энергопотребление смартфона.

Включение спящего режима

Нажмите кнопку **Питание/Блокировка** один раз для перевода смартфона в спящий режим.

Вывод смартфона из спящего режима

- 1 Нажмите кнопку **Питание/Блокировка** ли кнопку **Главный/Назад**.
- 2 Коснитесь и сдвиньте панель блокировки для разблокирования.



1 Панель блокировки

Блокировка смартфона

Когда смартфон не используется, можно заблокировать его экран и кнопки в целях безопасности.

Блокировка смартфона

- 1 Коснитесь значка **Настройки**, затем коснитесь **Защита > Вкл блок. телефона > Блокировка телефона**.
- 2 Введите 4-8 цифр пароля блокировки телефона.

Пароль блокировки по умолчанию: «1234». При первой блокировке смартфона введите «1234». Для задания нового пароля коснитесь **Защита > Вкл блок. телефона > Изменить пароль** (см. «Параметры блокировки телефона» на стр. 84).

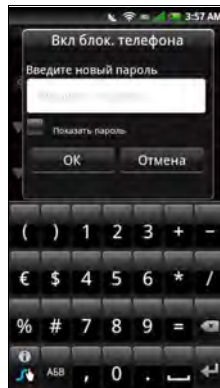

- 3 Коснитесь **ОК** для сохранения изменений и возврата к предыдущему экрану.
- 4 Коснитесь **Тайм-аут блокировки телефона**.
- 5 Коснитесь параметра для включения автоматической блокировки смартфона по истечении заданного интервала.

Разблокировка смартфона

- 1 Коснитесь поля ввода и введите 4-8 цифр пароля блокировки телефона.
- 2 Коснитесь **Разблок**, чтобы разблокировать телефон.

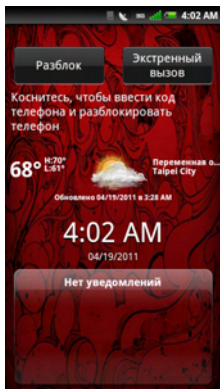

Ввод текста

При запуске приложения или выборе поля, в котором требуется ввод текста или цифр, панель ввода появляется автоматически. Можно начать ввод текста с использованием метода ввода, используемого по умолчанию. Функция предиктивного ввода может автоматически предлагать слова или часто используемые фразы при вводе текста.

Активация клавиатуры

В приложениях, имеющих текстовые поля или строку поиска, коснитесь поля или строки поиска для вызова клавиатуры.



- 1 Текстовое поле — коснитесь для активации клавиатуры.
- 2 Значок ввода прописных букв
- 3 Значок цифр и символов
- 4 Значок «Удалить»
- 5 Значок «Далее»

Использование клавиатуры

- Для переключения между строчными и прописными буквами коснитесь значка **Прописные**.
- Для ввода всего текста прописными буквами коснитесь и удерживайте значок **Прописные**.
- Для ввода цифр и символов коснитесь значка **Цифры или символы**.
- Для переключения методов ввода или настройки клавиатуры коснитесь и удерживайте значок **Цифры или символы**.
- Для удаления символа коснитесь значка **Удалить**.
- Для перехода к следующему полю коснитесь значка **Далее**.

 **ПРИМЕЧАНИЕ.** Значок **Готово** появляется на месте значка **Далее** при нахождении в последнем доступном поле. Коснитесь значка **Готово** для закрытия клавиатуры.

Закрытие клавиатуры

Чтобы закрыть клавиатуру, быстро проведите по клавиатуре пальцем сверху вниз.

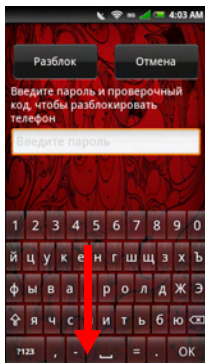

ПРИМЕЧАНИЕ. Некоторые панели кнопок имеют кнопку **Готово**. Нажмите кнопку **Готово** для закрытия панели кнопок.

Ввод текста с помощью текстовой клавиатуры

При вводе текста с текстовой клавиатуры буква появляется над нажимающим ее пальцем. Буква вводится только при отпускании соответствующей кнопки.

Ввод специальных символов

Для ввода специальных символов коснитесь и удерживайте соответствующую букву, цифру или символ.

Например, коснитесь и удерживайте «п» для отображения доступных символов. Для выбора нужного символа проведите к нему пальцем.



Основные функции смартфона

Коснитесь и удерживайте символ «\$» для отображения символов других валют.



Ввод цифр и символов

Коснитесь значка **Цифры и символы** для переключения на ввод цифр и символов.



- 1 Коснитесь для просмотра дополнительных символов.
- 2 Значок ABC — коснитесь для переключения на буквенную клавиатуру.

Редактирование текста

Размещение указателя

Чтобы вставить курсор и изменить текст, выполните одно из следующих действий.

- Коснитесь для вставки курсора в место, где нужно отредактировать текст.

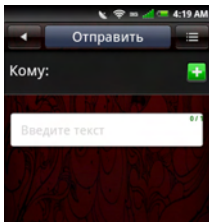

- Коснитесь слова и удерживайте его до появления всплывающего меню, затем переместите курсор влево и вправо для определения его текущего местоположения и вставки в нужное место.

Выделение, копирование и вырезание текста

Для выделения текста можно использовать один из следующих способов.

- Коснитесь пальцем текста и удерживайте его для появления контекстного меню «Изменить». Затем выберите команду **Вставить** (для выделения текущего слова), **Выбрать текст**, **Скопировать все** или **Вырезать все**.

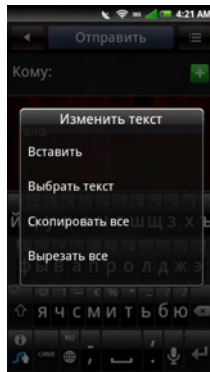

- Проведите пальцем по слову для выделения текста. Переместите отметки влево или вправо для точного выделения текста, который необходимо скопировать или вырезать. Затем коснитесь и удерживайте указатель для появления контекстного меню «Изменить». Выберите пункт **Копировать** или **Вырезать**.

Вставка текста

Скопированный или вырезанный текст можно вставить в другое место.

- 1 Откройте приложение, в которое нужно вставить текст.
- 2 Коснитесь и удерживайте текстовое поле для появления контекстного меню «Изменить».
- 3 Коснитесь **Вставить**.

Подключение к Интернету

Смартфон подключается к Интернету посредством сотовой сети связи.

Выбор подключения передачи данных к сотовой сети

Подключение к Интернету может осуществляться посредством сетей EDGE, GPRS, 3G, HSDPA или Wi-Fi. Убедитесь в наличии покрытия сети по месту нахождения. Убедитесь, что для выбранной сети имеется соответствующий тарифный план. Для получения параметров подключения к Интернету обратитесь к сотовому оператору.

Основные настройки смартфона

В этом разделе приведены сведения о основных настройках смартфона.

Коснитесь **Настройки** для открытия экрана **Настройки**.

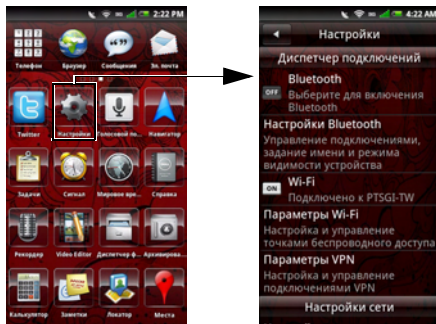

Настройки дисплея

Настройки дисплея позволяют настраивать яркость, время отключения и параметры блокировки экрана.

Включение автоматической регулировки яркости

- 1 Коснитесь **Настройки** для открытия экрана «Настройки».
- 2 В разделе основных настроек смартфона коснитесь **Настройки дисплея**. Откроется экран Настройки дисплея.

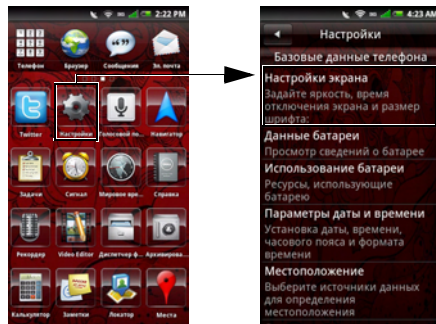

- 3 Включите параметр **Автояркость** для активации функции автоматической регулировки яркости.

Выбор уровня яркости вручную

- 1 Коснитесь **Настройки** для открытия экрана «Настройки».
- 2 В разделе основных настроек смартфона коснитесь **Настройки дисплея**. Откроется экран «Настройки дисплея».
- 3 Убедитесь, что параметр **Автояркость** отключен.
- 4 Коснитесь **Яркость** на экране настроек дисплея для открытия панели регулировки яркости.
- 5 Используйте палец или перо, чтобы перемещать ползунок влево и вправо для настройки яркости.

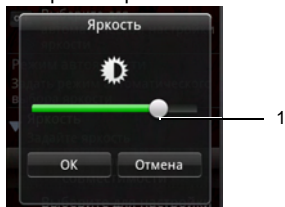

- 1 Ползунок
- 6 Коснитесь **ОК** для сохранения изменений и закрытия панели настройки яркости.

Настройка режима совместимости

Некоторые приложения из службы Google Market Place могут отображаться неправильно. Для улучшения отображения приложений настройте режим совместимости.

- 1 Коснитесь **Настройки** для открытия экрана «Настройки».
- 2 В разделе основных настроек смартфона коснитесь **Настройки дисплея**. Откроется экран «Настройки дисплея».
- 3 Коснитесь для включения режима совместимости.

Выбор размера шрифта

- 1 Коснитесь **Настройки** для открытия экрана «Настройки».
- 2 В разделе основных настроек смартфона коснитесь **Настройки дисплея**. Откроется экран «Настройки дисплея».
- 3 Коснитесь **Настройки шрифта** для открытия панели «Настройки шрифта».
- 4 Коснитесь параметра для выбора размера шрифта.

Настройка времени отключения экрана

- 1 Коснитесь **Настройки** для открытия экрана «Настройки».
- 2 В разделе основных настроек смартфона коснитесь **Настройки дисплея**. Откроется экран «Настройки дисплея».
- 3 Коснитесь **Время отключения экрана**, чтобы открыть панель «Время отключения экрана».

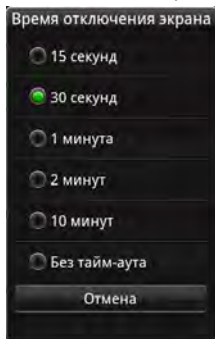

- 4 Коснитесь параметра для выбора времени бездействия, по истечении которого экран будет отключен.

- 5 Для выхода из этого экрана коснитесь **Отмена**.

Настройка даты и времени

Эти параметры позволяют задать дату, время, часовой пояс и формат отображения.

Установка даты и времени автоматически по данным сети

- 1 Коснитесь **Настройки** для открытия экрана «Настройки».
- 2 В разделе основных настроек смартфона коснитесь **Настройки даты и времени**. Откроется экран «Дата и время».
- 3 Коснитесь **Автоматически** для установки даты и времени автоматически с использованием значений, предоставляемых сетью.

Установка даты и времени автоматически по данным сети

- 1 Коснитесь **Настройки** для открытия экрана «Настройки».
- 2 В разделе основных настроек смартфона коснитесь **Настройки даты и времени**. Откроется экран «Дата и время».

Основные функции смартфона

- 3 Коснитесь параметра **Автоматически** для отключения автоматической установки даты и времени по данным сети.
- 4 Коснитесь **Выбрать часовой пояс**, чтобы открыть экран выбора часового пояса.
- 5 Для просмотра всего содержимого списка перемещайте палец вверх и вниз по экрану.
- 6 Коснитесь нужного часового пояса.

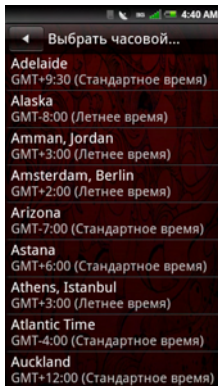

Дата и время устанавливаются автоматически на основании выбранного часового пояса.

Установка даты вручную

- 1 Коснитесь **Настройки** для открытия экрана «Настройки».
- 2 В разделе основных настроек смартфона коснитесь **Настройки даты и времени**. Откроется экран «Дата и время».
- 3 Коснитесь параметра **Автоматически** для отключения автоматической установки даты и времени по данным сети.
- 4 Коснитесь **Задать дату**, чтобы открыть панель изменения даты.

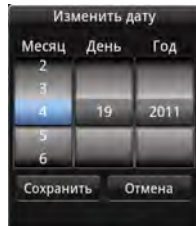

- 5 Перемещайте палец вверх и вниз по экрану для выбора **Месяц, День и Год**.

- 6 Коснитесь **Сохранить** для сохранения изменений и закрытия панели изменения даты.

Установка времени вручную

- 1 Коснитесь **Настройки** для открытия экрана «Настройки».
- 2 В разделе основных настроек смартфона коснитесь **Настройки даты и времени**. Откроется экран «Дата и время».
- 3 Коснитесь параметра **Автоматически** для отключения автоматической установки даты и времени по данным сети.
- 4 Коснитесь **Задать время**, чтобы открыть панель изменения времени.
- 5 Перемещайте палец вверх и вниз в каждом поле для изменения времени.

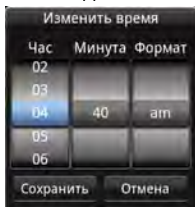

- 6 Коснитесь **Сохранить** для сохранения изменений и закрытия панели изменения времени.

Выбор 24-часового формата отображения времени

- 1 Коснитесь **Настройки** для открытия экрана «Настройки».
- 2 В разделе основных настроек смартфона коснитесь **Параметры даты и времени**. Откроется экран «Параметры даты и времени».
- 3 В разделе выбора формата коснитесь **Формат 24 ч**, чтобы время отображалось в 24-часовом формате.

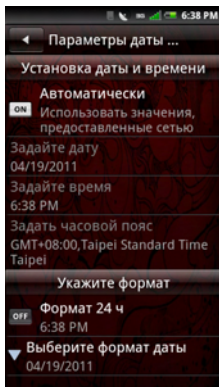

Выбор формата отображения даты

- 1 Коснитесь **Настройки** для открытия экрана «Настройки».
- 2 В разделе **основных настроек смартфона** коснитесь **Параметры даты и времени**. Откроется экран «Параметры даты и времени».

- 3 Коснитесь **Выбрать формат даты**, чтобы открыть панель выбора формата даты.
- 4 Коснитесь нужного формата даты в списке.

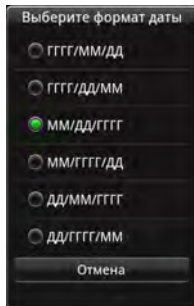

- 5 Коснитесь **OK** для сохранения выбранного формата даты и закрытия панели выбора формата даты.

Настройки местоположения

Настройки местоположения предназначены для выбора источника данных, на основании которых определяется местоположение смартфона.

Включение определения местоположения

- 1 Коснитесь **Настройки** для открытия экрана «Настройки».
- 2 В разделе основных настроек смартфона коснитесь **Местоположение**. Откроется экран Местоположение.
- 3 В списке источников данных о местоположении коснитесь **Включить спутники GPS**.

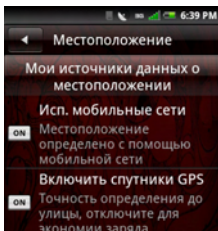

ПРИМЕЧАНИЕ. Работа параметра **Исп. мобильные сети** зависит от сети оператора и доступна не во всех регионах.

Языковые параметры

Языковые параметры позволяют выбрать язык экранных сообщений и метода ввода.

Выбор языка экранных сообщений

- 1 Коснитесь **Настройки** для открытия экрана «Настройки».
- 2 В разделе основных настроек смартфона коснитесь **Язык и ввод > Выбор языка**. Откроется экран выбора языка.
- 3 Коснитесь нужного языка в списке. После выбора значения произойдет автоматический возврат в предыдущий экран.

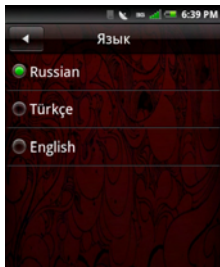

Настройка метода ввода, используемого по умолчанию

- 1 Коснитесь **Настройки** для открытия экрана «Настройки».
- 2 В разделе основных настроек смартфона коснитесь **Язык и ввод**. Откроется экран выбора языка.
- 3 Для открытия экрана методов ввода коснитесь **клавиатуры Android**.
- 4 Выберите одно из следующих значений.

- **Вибрация при нажатии кнопок** — коснитесь, чтобы включить вибрацию при касании кнопок.
- **Звук при нажатии кнопок** — коснитесь, чтобы включить звук при касании кнопок.
- **Автоматически добавлять заглавную букву** — коснитесь, чтобы при наборе текста первая буква предложения автоматически становилась заглавной.
- **Быстрые исправления** — коснитесь, чтобы при вводе двойного пробела, означающего конец предложения, вводилась точка.
- **Предлагать варианты** — коснитесь, чтобы включить предложение вариантов слов при вводе.
- **Автозавершение** — коснитесь, чтобы вводить выделенное слово автоматически при нажатии пробела или знака препинания.

Настройки мелодий и звуков

Экран настроек мелодий и звуков позволяет изменить или создать профиль сигнала, выбрать используемый или изменить существующий профиль.

Выбор профиля

- 1 Коснитесь **Настройки** для открытия экрана «Настройки».
- 2 Коснитесь **Мелодии и звуки**, чтобы открыть экран настроек **Мелодии и звуки**. Используемый профиль отмечен установленным флажком. Доступны следующие профили: «Звонок», «Вибросигнал», «Бесшумный», «Звонок и вибросигнал», «В полете».

 **ПРИМЕЧАНИЕ.** Профиль мелодии можно также выбрать с помощью **Диспетчера подключений**.

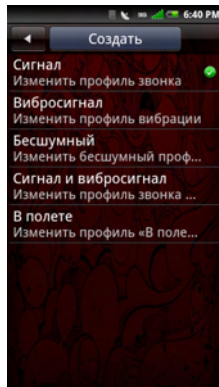

- 3 Коснитесь нужного профиля мелодии. Появится экран **Мелодия**.

- 4 Коснитесь кнопки меню **Параметры**, затем коснитесь **Выбрать**, чтобы активировать профиль мелодии.

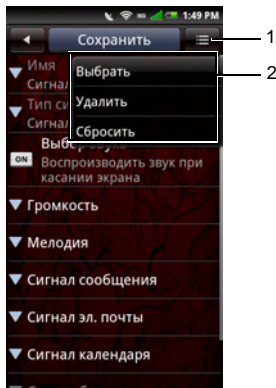

- 1 Кнопка меню «Параметры»
- 2 Меню «Параметры»

Изменение мелодий и оповещений

- 1 Коснитесь **Настройки** для открытия экрана «Настройки».
- 2 Коснитесь **Мелодии и звуки**, чтобы открыть экран настроек **Мелодии и звуки**.
- 3 Измените отдельные параметры, касаясь их на экране.

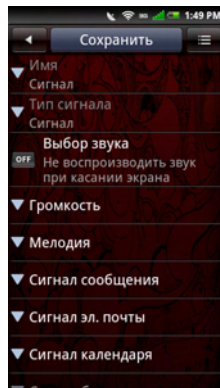

- **Тип сигнала** — коснитесь «Сигнал», «Вибросигнал» или «Сигнал и вибросигнал» на экране, чтобы изменить тип сигнала. Затем коснитесь **ОК** для выхода.

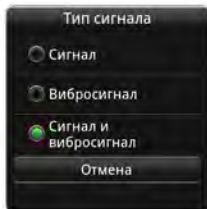

- ✎ **ПРИМЕЧАНИЕ.** Тип сигнала можно изменить только в режиме «Мелодия и вибросигнал» или в созданном профиле мелодии.

- **Выбор звука** — воспроизведение звука при касании экрана.

- **Громкость** — перемещайте палец по экрану влево или вправо для уменьшения или увеличения громкости, затем коснитесь **ОК**.

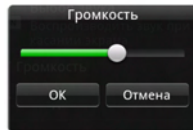

- **Мелодия** — коснитесь **Мелодия** или нужного сигнала в экране «Настройки профиля мелодии», чтобы открыть экран «Мелодии». Коснитесь нужной мелодии, затем коснитесь **ОК** для выхода.

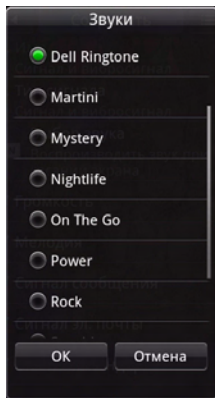

- **Сигнал сообщения** — коснитесь этого параметра для выбора сигнала о новом сообщении.
- **Сигнал эл. почты** — коснитесь этого параметра для выбора сигнала о новом сообщении.
- **Сигнал календаря** — коснитесь этого параметра для выбора сигнала о событии календаря.

- **Сигнал будильника** — коснитесь этого параметра для выбора сигнала будильника.
- **Сигнал напоминания** — коснитесь этого параметра для выбора сигнала напоминания.

- 4 Коснитесь **Сохранить** для сохранения изменений и возврата к предыдущему экрану.

Мастер настроек

Мастер позволяет просмотреть руководство по настройке и использованию смартфона.

- 1 Коснитесь значка **Настройки**.
- 2 В разделе «Приложения» коснитесь **Мастер**.
- 3 Следуйте инструкциям на экране.

Интерактивная справка

Коснитесь значка **Справка** для просмотра интерактивной справки и дополнительных данных.



ПРИМЕЧАНИЕ. Справка и дополнительные сведения доступны также на веб-сайте Dell Aero по адресу dell.co.in.

Использование смартфона

Можно делать вызовы, касаясь номеров в списке контактов или в списке недавних абонентов. Также можно набирать номер вручную при помощи значка **Телефон**.

Вызовы

Можно делать вызовы, используя экранную панель набора, список контактов, журнал звонков и избранное.

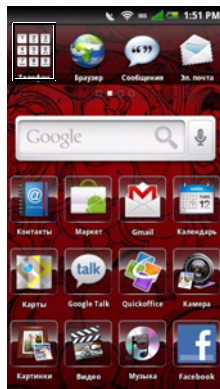

Набор номера с помощью экранной панели набора

- 1 Коснитесь значка **Телефон**, чтобы открыть экран «Телефон».



Использование смартфона



- 1  Кнопка «Главный/Назад»
- 2 Вкладка «Позвонить»
- 3 Кнопка меню «Параметры»
- 4  Значок «Backspace»
- 5 Подстановка номеров из списка контактов
- 6 Экранная панель набора

2 Коснитесь экранной панели набора, чтобы ввести номер. С помощью значка **Backspace** можно вносить исправления.

По мере набора номера будут автоматически предлагаться номера, сохраненные в списке контактов. Отображается и набираемый номер, и возможные совпадения. Если появится нужное совпадение, коснитесь его, чтобы позвонить по этому номеру.

Если нет совпадений, то наберите номер до конца, затем коснитесь вкладки **Позвонить**, чтобы позвонить по набранному номеру.

Можно выйти из экрана Во время вызова, коснувшись кнопки Главная/Назад, чтобы продолжить использовать другие функции смартфона.

Во время телефонного вызова в строке состояния будет отображаться значок Идет вызов.

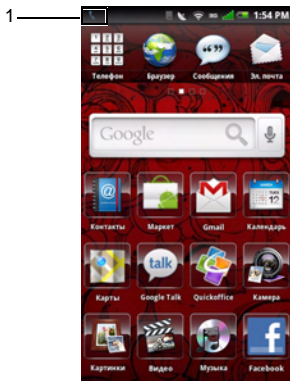

1  Значок исходящего вызова

Окончание вызова

Коснитесь значка **Повесить трубку**, чтобы завершить телефонный разговор.

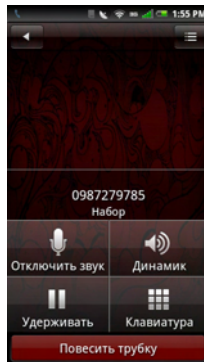

 **ПРИМЕЧАНИЕ.** Если сделать новый телефонный вызов до завершения текущего, текущий вызов будет переведен в режим ожидания.

Повторный набор последнего набранного номера

- 1 Коснитесь значка **Телефон**, чтобы открыть экран «Телефон».
- 2 Коснитесь **Повтор вызова**, чтобы отобразить последний набранный номер.
- 3 Коснитесь значка **Позвонить**.

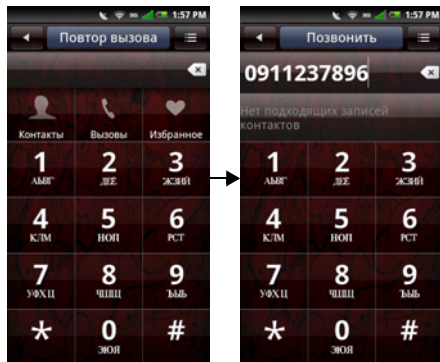

Набор номера с помощью журнала вызовов

- 1 Коснитесь значка **Телефон**, чтобы открыть экран «Телефон».
- 2 Коснитесь значка **Вызовы**, чтобы открыть журнал вызовов.

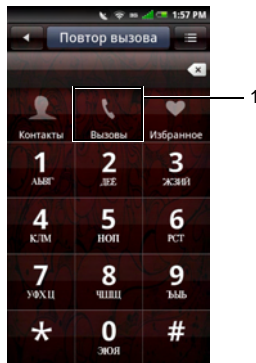

- 1  Значок «**Вызовы**»
- 3 Коснитесь контакта в списке.
- 4 Коснитесь значка **Позвонить**.

Набор номера с помощью списка контактов

- 1 Коснитесь значка **Телефон**, чтобы открыть экран «Телефон».
- 2 Коснитесь значка **Контакты**, чтобы открыть список контактов.

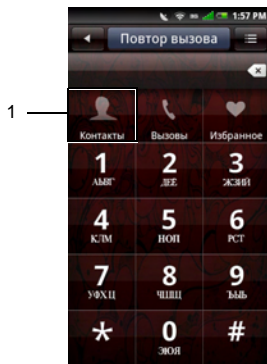

- 1  Значок «Контакты»

- 3 Прокрутите список и коснитесь значка **Позвонить** справа от контакта, чтобы набрать его номер.

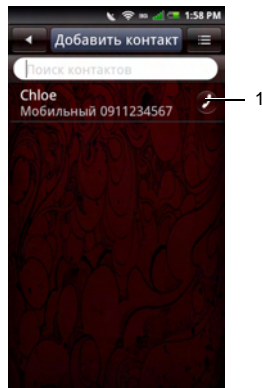



- 1 Значок «Позвонить»

 **ПРИМЕЧАНИЕ.** Прокручивайте список контактов по его середине, а не по правому краю, чтобы случайно не позвонить контакту, которому не следует звонить в данный момент.

Набор номера с помощью избранного

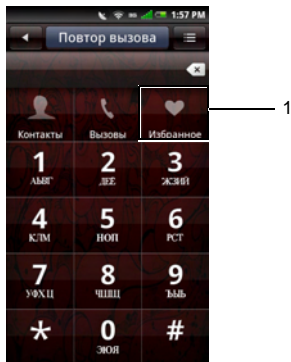
- 1 Коснитесь значка **Телефон**, чтобы открыть экран «Телефон».
- 2 Коснитесь значка **Избранное**, чтобы открыть экран избранного.



- 1  Значок «Избранное»
- 3 Коснитесь контакта в списке.
- 4 Коснитесь значка **Позвонить**.

Ответ на входящий вызов или его отклонение

Чтобы ответить на вызов, коснитесь и перетащите ползунок в положение **Ответить**. Чтобы отклонить вызов, перетащите ползунок на **Отклонить**.

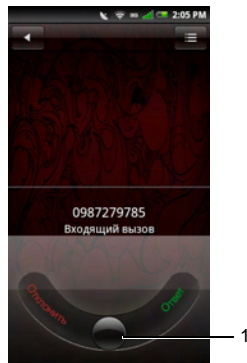

- 1 Ползунок

Просмотр журнала ВЫЗОВОВ

- 1 Коснитесь значка **Телефон**, чтобы открыть экран «Телефон».
- 2 Коснитесь значка **Вызовы**, чтобы открыть журнал вызовов.

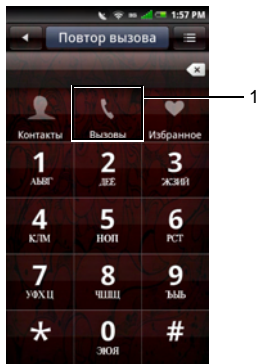

- 1  Значок «Вызовы»

Журнал вызовов содержит все входящие, исходящие и пропущенные вызовы.

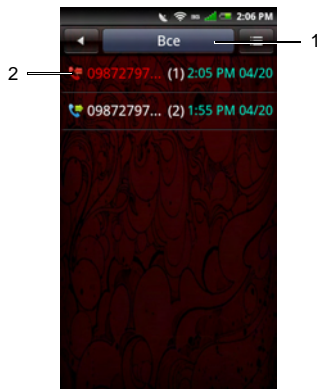

- 1 Вкладка «Вызовы»
Все
Пропущенные
Полученные
Исходящие
Неудачные
- 2 Значок «Принятые/Исходящие/
Пропущенные вызовы»

Использование смартфона

Чтобы упорядочить список вызовов, щелкните вкладку **Вызовы**, затем выберите порядок сортировки.

Чтобы удалить контакт из Вызовы, изменить категорию или просмотреть время вызова, коснитесь кнопки меню **Параметры**.

Использование Вызовы

- 1 Коснитесь и удерживайте контакт, чтобы открыть всплывающее меню.

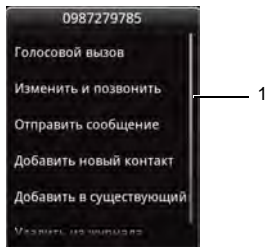

- 1 Всплывающее меню
- 2 Выберите один из вариантов ниже:

- Коснитесь **Голосовой вызов**, чтобы позвонить контакту.
- Коснитесь **Просмотр контакта**, чтобы просмотреть данные контакта.
- Коснитесь **Изменить и вызвать**, чтобы изменить контактные данные, а затем позвонить контакту.
- Коснитесь **Отправить сообщение**, чтобы отправить сообщение контакту.
- Коснитесь **Отправить контакт**, чтобы отправить данные о выбранном контакте другому контакту.
- Коснитесь **Удалить из журнала вызовов**, чтобы удалить контакт из журнала вызовов.

Контакты

Добавление новых контактов

- 1 Коснитесь значка **Контакты**.
- 2 Коснитесь **Добавить контакт**.



- 1 Вкладка «Добавление контакта»
- 2 Введите имя — Для поиска контакта введите имя контакта.
- 3 Значок «Вызов» — коснитесь, чтобы позвонить контакту.

- 3 Введите данные контакта. Добавляйте данные в оставшиеся поля, касаясь полей, в которые нужно ввести текст.

Коснитесь значка **Добавить**, чтобы добавить значок контакта.

Коснитесь вкладки **Добавить поле** в нижней части экрана, чтобы добавить дополнительные сведения.

- 4 При создании нового контакта на смартфоне он по умолчанию будет «локальным», то есть будет сохранен в памяти смартфона и не будет синхронизирован с учетной записью Gmail или Active Sync.

Для синхронизации с учетными записями Gmail и Active Sync необходимо сначала настроить на смартфоне эти учетные записи электронной почты. (Инструкции по настройке этих типов учетных записей электронной почты см. в разделах **Настройка учетной записи Gmail** и **Добавление учетной записи электронной почты**).

После настройки учетной записи электронной почты ее можно связать с контактами, созданными на смартфоне.

 **ПРИМЕЧАНИЕ.** Это применимо лишь к контактам, созданным вручную на смартфоне. При первой синхронизации смартфона с учетной записью Gmail или Active Sync, настроенной на смартфоне, все контакты, связанные с этой учетной записью, будут скопированы на смартфон, и по умолчанию будет соответственно использоваться учетная запись Gmail или Active Sync.

Коснитесь значка **Удалить**, чтобы удалить поле.

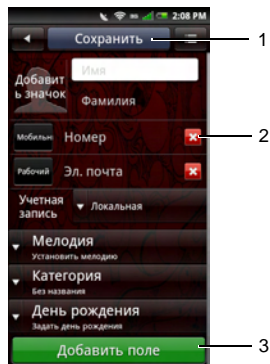

- 1 Вкладка «Сохранить»
- 2 Значок «Удалить»
- 3 Вкладка «Добавление поля»
- 5 Коснитесь вкладки **Сохранить**, чтобы сохранить контактные данные и выйти. Коснитесь кнопки **Главный/Назад**, чтобы выйти без сохранения данных.

Добавление контакта в избранное

- 1 На экране «Контакты» коснитесь контакта, чтобы открыть экран **Изменить контакт**.
- 2 Нажмите кнопку **Параметры**, затем выберите **Добавить в избранное**.

Синхронизация с контактами Facebook

Можно выполнить ручную синхронизацию контактов Facebook с контактами смартфона.

 **ПРИМЕЧАНИЕ.** Перед синхронизацией с контактами необходимо включить параметр **Синхронизация адресной книги** в Facebook (см. «Настройки учетной записи» на стр. 104).

- 1 Коснитесь значка **Контакты**, чтобы открыть список контактов.
- 2 Нажмите кнопку **Параметры**, затем выберите **Синхронизация с Facebook**.

Параметры вызовов

На экране «Параметры вызовов» доступны следующие функции:

- Список номеров фиксированного набора
- Запрет голосовых вызовов
- Переадресация голосовых вызовов
- Другие основные параметры
- Мой номер SIM-карты
- Префикс набора номера
- Быстрый набор
- Голосовая почта
- Таймер вызовов
- Настройки ТТУ

Изменение параметров вызовов

- 1 Откройте экран **Настройки > Параметры вызовов**.

- 2 Коснитесь любого параметра, чтобы войти во вложенное меню.

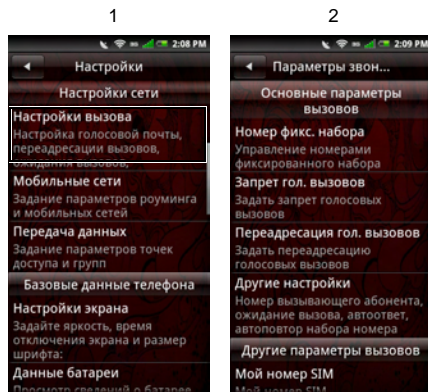

- 1 Экран «Настройки»
- 2 Экран «Параметры вызовов»
- 3 Чтобы закрыть этот экран, коснитесь кнопки **Главный/Назад**.

Дополнительные сведения обо всех параметрах вызовов см. в следующих разделах.

Список номеров фиксированного набора (FDN)

Список FDN позволяет ограничить исходящие вызовы со смартфона, разрешив набирать номера только из заданного списка. Для использования этой функции необходимо знать код PIN2 SIM-карты. Этот номер можно получить у оператора сотовой связи (если такая функция поддерживается).

Управление списком номеров фиксированного набора (FDN)

- 1 На экране **Параметры вызовов** коснитесь **Номер фикс. набора**.
- 2 Введите код PIN2, чтобы включить эту функцию.

- 3 Коснитесь **Управление фикс. набором**. Если на SIM-карте есть номера, их можно будет выбрать. Если нет, можно будет добавить в список контакты или номера.

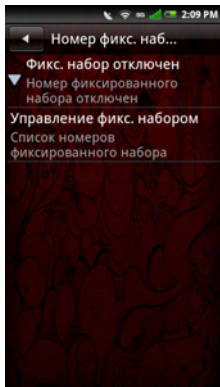

- 4 Чтобы добавить новые номера, коснитесь **Добавить**. Введите имя и номер контакта, затем коснитесь **Сохранить**. Теперь список номеров

фиксированного набора будет содержать только что добавленный контакт.

- 5 Продолжайте добавлять номера до тех пор, пока список номеров фиксированного набора не будет содержать все необходимые контакты. Контакты можно изменять и удалять в любое время.
- 6 Чтобы отключить список номеров фиксированного набора, снова коснитесь параметра **Номер фикс. набора вкл.**

Запрет голосовых вызовов

На экране «Запрет голосовых вызовов» можно запретить исходящие или входящие вызовы с определенного номера или от определенного контакта.

Чтобы включить или отключить функции запрета голосовых вызовов, коснитесь нужного параметра на экране **Запрет голосовых вызовов**.

-  **ПРИМЕЧАНИЕ.** Эта функция зависит от оператора связи. Для получения сведений о доступности функции запрета голосовых вызовов, а также для получения PIN-кода, необходимого для этой функции, обратитесь к оператору связи.

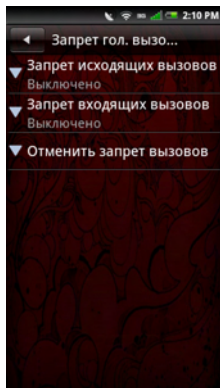

Чтобы закрыть экран запрета голосовых вызовов, коснитесь кнопки **Главный/Назад**.

Переадресация голосовых вызовов

Функция переадресации голосовых вызовов позволяет переадресовывать вызовы непосредственно в голосовую почту или на другой номер.

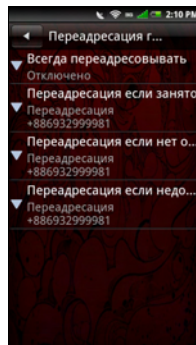

Доступны следующие варианты переадресации голосовых вызовов:

- **Всегда переадресовывать** — выберите, чтобы включить этот параметр, и укажите номер для переадресации. Если включить этот параметр, то параметры **Переадресация, если занято**, **Переадресация, если нет ответа** и **Переадресация, если абонент недоступен** будут отключены.
- **Переадресовывать, если занято** — выберите, чтобы включить этот параметр. Если этот параметр включен, то при наличии текущего вызова все прочие входящие вызовы будут переадресованы в голосовую почту.
- **Переадресовывать, если нет ответа** — выберите, чтобы включить этот параметр. Если этот параметр включен, то все неотвеченные входящие вызовы будут переадресованы в голосовую почту.
- **Переадресовывать, если абонент недоступен** — выберите, чтобы включить этот параметр. Если этот параметр включен, то все входящие

вызовы, на которые невозможно ответить из-за недоступности, будут переадресованы в голосовую почту.

Чтобы закрыть экран переадресации голосовых вызовов, коснитесь кнопки **Главный/Назад**.

Другие настройки

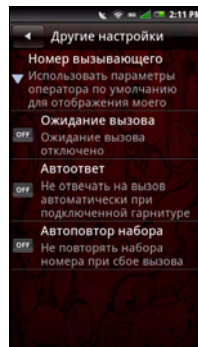

Доступны следующие параметры:

- **Номер вызывающего** — выберите, чтобы изменить параметра номера абонента. Доступные варианты:
 - **Ожидание вызова** — коснитесь, чтобы использовать параметр, принятый в сети по умолчанию.
 - **Автоответ** — коснитесь, чтобы скрыть свой номер от вызываемых абонентов. Вместо вашего номера у абонентов будет отображаться надпись «Неизвестный номер».
 - **Автоповтор набора** — коснитесь, чтобы показывать свой номер от вызываемым абонентам. Ваш номер телефона и соответствующая картинка абонента будут отображаться на телефоне вызываемого абонента (если телефон поддерживает эту функцию).
- **Ожидание вызова** — Включите параметр **Ожидание вызова**, чтобы отображать входящие вызовы во время текущего вызова. Отключите,

чтобы не обращать внимания на другие входящие вызовы во время текущего вызова.

 **ПРИМЕЧАНИЕ.** Если оповещение о других входящих вызовах отключено, то дальнейшая маршрутизация таких вызовов определяется параметрами переадресации голосовых вызовов.

- **Автоответ** — выберите, чтобы автоматически отвечать на входящие вызовы, не выполняя никаких действий.
- **Автодозвон** — выберите, чтобы автоматически повторять вызов, который до этого оказался неудачным.

Чтобы закрыть этот экран, коснитесь кнопки **Главный/Назад**.

Мой номер SIM-карты

Параметр «Мой номер SIM» дает возможность просмотреть имя и номер SIM-карты.

Префикс набора номера

Номер префикса позволяет вставлять определенное число или последовательность чисел перед тем, как позвонить по указанному номеру (например, код страны или код города). Можно задать два номера префикса.

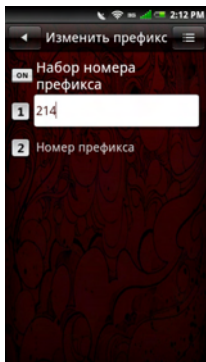

- 1 Передвиньте кнопку **Префикс набора номера** из положения **Выкл.** в положение **Вкл.**, чтобы включить поле **Префикс набора номера**.

- 2 Введите номер префикса. Коснитесь следующего текстового поля, чтобы ввести еще один номер префикса.
- 3 Чтобы сохранить параметры, коснитесь кнопки меню «Параметры», затем выберите **Сохранить**.

Использование номера префикса

Чтобы использовать номер префикса для номера телефона любого контакта, сохраненного в на смартфоне:

- 1 Коснитесь значка **Контакты**.
- 2 Найдите номер, по которому нужно позвонить.
- 3 Нажмите и удерживайте номер телефона.
- 4 Во всплывающем меню выберите **Добавить вызов в очередь**.

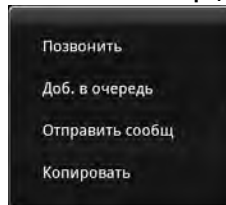

Использование смартфона

- 5 Можно будет набрать номер телефона с префиксом или без префикса.

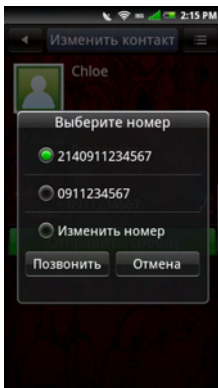

Быстрый набор

Функция быстрого набора позволяет настраивать наиболее часто используемые номера для быстрого набора.

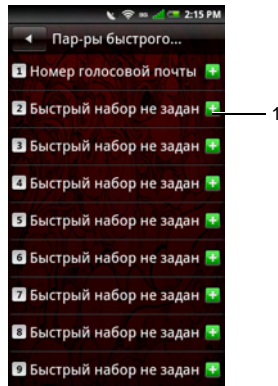

1 Добавить значок

Настройка быстрого набора

Коснитесь значка **Добавить**, чтобы добавить имя из **списка контактов**, или коснитесь значка номера, чтобы напрямую ввести номер телефона.

Использование быстрого набора

Коснитесь значка **Телефон**, затем коснитесь и удерживайте номер быстрого набора. Например, коснитесь и удерживайте **1** для быстрого набора номера 1.

Чтобы закрыть этот экран, коснитесь кнопки **Главный/Назад**.

Голосовая почта

Номер голосовой почты устанавливается оператором сотовой связи и хранится на SIM-карте. При помощи параметра «Голосовая почта» можно просмотреть номер голосовой почты.

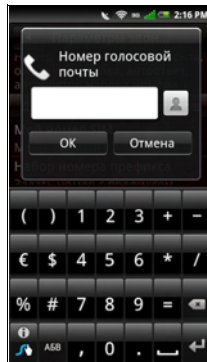

- 1 Коснитесь **Настройки > Параметры вызовов > Голосовая почта**.
- 2 Настроив параметры голосовой почты, коснитесь **OK**, чтобы сохранить параметры и закрыть это окно.

Настройка таймера вызовов

Таймер вызовов позволяет следить за длительностью вызовов. Можно установить таймер на **30, 60, 90** или **120 секунд**. По достижении заданного времени вы услышите звуковой сигнал. Также можно использовать эту функцию для включения и отключения таймера вызовов.

- 1 Коснитесь **Настройки > Параметры вызовов > Таймер вызовов**.
- 2 Коснитесь нужного параметра таймера вызовов в списке.

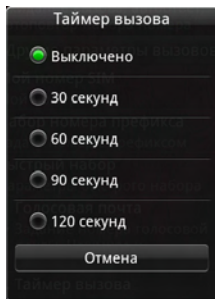

Параметры ТТУ

Используйте экран «Настройки ТТУ» для настройки параметров ТТУ.

- 1 Коснитесь **Настройки > Настройки вызовов > Параметры ТТУ**.
- 2 Коснитесь нужного параметра ТТУ в списке.

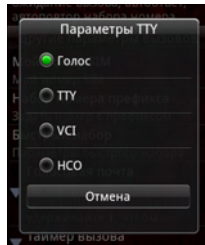

Управление подключениями Bluetooth

Bluetooth® — это технология беспроводной передачи данных на небольшое расстояние. При помощи технологии Bluetooth устройства, находящиеся в пределах 10 метров друг от друга, могут обмениваться данными без проводного подключения.

Включение Bluetooth

- 1 Коснитесь и проведите вниз по строке состояния, чтобы открыть диспетчер подключений.
- 2 Если **Bluetooth** отключен, коснитесь Bluetooth для его включения.

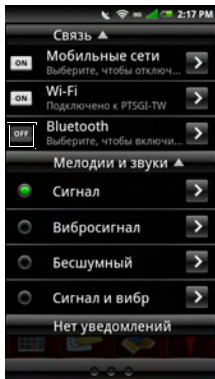

Изменение параметров Bluetooth

- 1 Коснитесь и проведите вниз по строке состояния, чтобы открыть диспетчер подключений.
- 2 Коснитесь стрелки вправо **Bluetooth**, чтобы отобразить экран параметров Bluetooth.

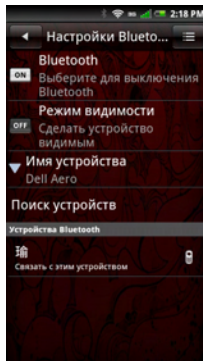

Использование смартфона

- **Режим видимости** — включите параметр **Режим видимости**, чтобы сделать смартфон видимым для других устройств Bluetooth в течение 120 секунд.
- **Название устройства** — коснитесь, чтобы изменить название смартфона. Это название будет отображаться на других устройствах Bluetooth.
- **Поиск устройств** — коснитесь, чтобы найти устройства Bluetooth.

Связывание с устройствами Bluetooth

- 1 Коснитесь и проведите вниз по строке состояния, чтобы открыть диспетчер подключений.
Перед началом связывания с другим устройством убедитесь, что Bluetooth на смартфоне включен.
- 2 Коснитесь стрелки вправо **Bluetooth**, чтобы отобразить экран параметров Bluetooth.

- 3 Выберите устройство Bluetooth в списке на экране «Устройства Bluetooth», чтобы начать подключение.
- 4 При этом может потребоваться ввести код проверки подлинности. Введите одинаковый код на обоих устройствах либо введите код, указанный изготовителем устройства.

Управление беспроводными подключениями Wi-Fi

Беспроводное подключение, или Wi-Fi, позволяет подключаться к Интернету в радиусе 100 м от беспроводной точки доступа.

Включение беспроводной сети Wi-Fi

- 1 Коснитесь и проведите вниз по строке состояния, чтобы открыть диспетчер подключений.

- 2 Если беспроводные сети отключены, коснитесь «Wi-Fi», чтобы включить их.

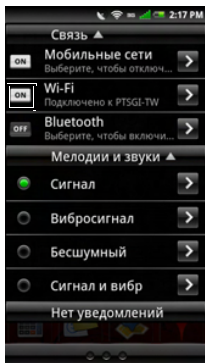

Изменение настроек беспроводных сетей Wi-Fi

- 1 Коснитесь и проведите вниз по строке состояния, чтобы открыть диспетчер подключений.

- 2 Коснитесь стрелки вправо **Wi-Fi**, чтобы отобразить экран настроек беспроводных сетей и управления беспроводными точками доступа.
- 3 Коснитесь **Сетевое уведомление** для отображения уведомления или воспроизведения звукового сигнала при обнаружении доступной сети.

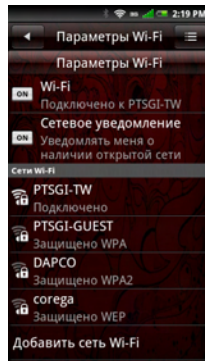

Добавить сеть Wi-Fi

- 1 Коснитесь и проведите вниз по строке состояния, чтобы открыть диспетчер подключений.
- 2 Коснитесь стрелки вправо **Wi-Fi**, чтобы отобразить экран настроек беспроводных сетей.
- 3 Коснитесь **Добавить сеть Wi-Fi**, чтобы найти и добавить новую сеть вручную.
- 4 Введите параметры **SSID сети**, **Тип**, **Безопасность** и другие параметры безопасности.

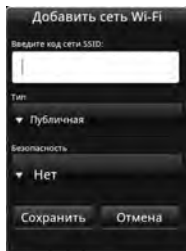

ПРИМЕЧАНИЕ. Этот экран может выглядеть по-разному в зависимости от параметров безопасности.

- 5 Коснитесь **Сохранить**, чтобы добавить беспроводную сеть.

Подключение к беспроводной сети Wi-Fi

- 1 Коснитесь и проведите вниз по строке состояния, чтобы открыть диспетчер подключений.
- 2 Коснитесь стрелки вправо **Wi-Fi**, чтобы отобразить экран настроек беспроводных сетей.
- 3 Коснитесь доступной сети в списке.
- 4 При появлении запроса введите пароль.
- 5 Коснитесь **Подключить**.

Мобильные сети

На экране настроек мобильных сетей можно настраивать параметры роуминга и подключения к сетям.

- 1 Коснитесь и проведите вниз по строке состояния, чтобы открыть диспетчер подключений.
- 2 Коснитесь стрелки вправо **Мобильные сети**, чтобы отобразить экран параметров мобильных сетей.

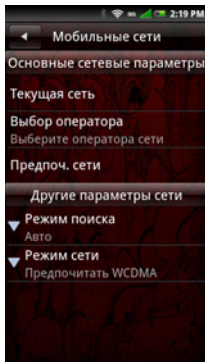

Настройка мобильных сетей

- **Текущая сеть** — Выберите, чтобы просмотреть текущую сеть.
- **Выбор оператора** — Используйте этот параметр для выбора оператора сети.
- **Предпоч. сети** — выберите для настройки предпочитаемых сетей.
- **Режим поиска** — выберите этот параметр, чтобы установить ручной или автоматический поиск сетей.
- **Режим сети** — выберите для настройки предпочитаемого режима сети.

Параметры безопасности

Параметры блокировки SIM-карты

На экране **Настройки** коснитесь **Безопасность** > **Параметры блокировки SIM-карты**, чтобы включить блокировку SIM-карты и сменить PIN-код.

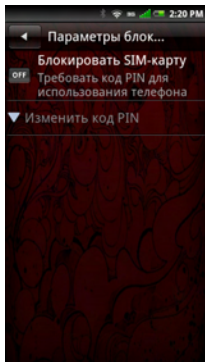

- **Блокировать SIM-карту** — выберите, чтобы заблокировать SIM-карту.
- **Изменить код PIN** — выберите, чтобы изменить PIN-код SIM-карты.

Параметры блокировки телефона

В меню **Настройки** коснитесь **Безопасность** > **Настройки блокировки телефона**, чтобы открыть экран «Параметры блокировки телефона», настроить блокировку телефона и изменить пароль.

 **ПРИМЕЧАНИЕ.** Функция блокировки телефона может быть недоступной на вашем смартфоне.

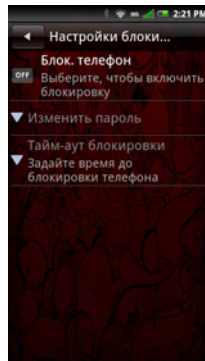

- **Блок. телефона** — выберите, чтобы настроить блокировку телефона.
- **Изменить пароль** — выберите, чтобы изменить пароль смартфона. Пароль по умолчанию — «1234».

Изменить код PIN2

В меню **Настройки** коснитесь **Безопасность** > **Изменить код PIN2**, чтобы изменить код PIN2.

Изменить пароль запрета вызовов

В меню **Настройки** коснитесь **Безопасность** > **Изменить пароль запрета вызовов**, чтобы изменить пароль запрета вызовов.

Изменить заводской пароль

В меню **Настройки** коснитесь **Безопасность** > **Изменить заводской пароль**, чтобы изменить заводской пароль.

Восстановить заводской пароль

В меню **Настройки** коснитесь **Безопасность** > **Восстановить заводской пароль**, чтобы восстановить заводской пароль.

Сброс смартфона

Можно сбросить все настроенные параметры смартфона и вернуться к параметрам по умолчанию.

Полная очистка

Выберите, чтобы сбросить значения всех параметров, вернув значения по умолчанию, и удалить все данные, хранящиеся на смартфоне, в том числе события календаря, задачи, контакты и загруженное содержимое, например приложения, фоновые рисунки и мелодии.

- 1 В меню **Настройки** коснитесь **Очистка и сброс** > **Очистка**.
- 2 Введите пароль для очистки. Пароль по умолчанию — «1234».
- 3 Коснитесь **ОК** для сброса смартфона.

Полный сброс

Выберите эту функцию, чтобы восстановить заводские значения для всех параметров. Однако все данные, хранящиеся в смартфоне, например контакты, не будут удалены.

- 1 В меню **Настройки** коснитесь **Очистка и сброс > Сброс**.
- 2 Введите пароль для сброса. Пароль по умолчанию — «1234».
- 3 Коснитесь **ОК** для сброса смартфона.

Сведения о памяти

Управление картой памяти и встроенной памятью смартфона

В меню **Настройки** коснитесь **Сведения о памяти** для просмотра данных о доступной памяти, таких как **общая емкость** и **доступное место** в памяти смартфона и на карте памяти.

Чтобы безопасно извлечь карту памяти, коснитесь **Безопасное извлечение карты памяти**.

Чтобы удалить приложения и очистить пользовательские данные, коснитесь **Управление памятью**.

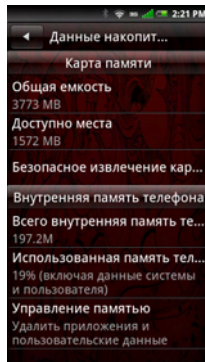

Использование голосового поиска

- 1 Коснитесь значка **Голосовой поиск**, чтобы запустить приложение **Голосовой поиск**.
- 2 Когда приложение предложит начать говорить, произнесите слова обычным разговорным тоном с обычной скоростью.

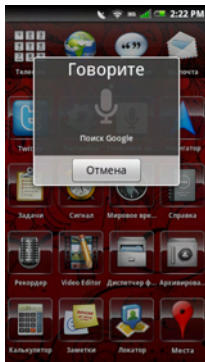

- 3 После этого система голосового поиска выполнит анализ речи и отобразит результаты поиска.

Использование возможностей Интернета

Веб-браузер

В строке «Избранное» коснитесь значка **Браузер**, чтобы открыть экран «Браузер».



Просмотр веб-страниц

- 1 Откройте экран веб-браузера и коснитесь кнопки меню **Веб-адрес**, чтобы открыть экран «Веб-адрес».



- 1 Вкладка «Веб-адрес»

- 2 Коснитесь текущего веб-адреса, чтобы открыть экран поиска.
- 3 Выберите веб-адрес в списке или коснитесь поля **Искать в Интернете**, чтобы вручную ввести веб-адрес.
- 4 Возможные совпадения будут отображаться в списке ссылок по мере ввода веб-адреса. Выберите нужное совпадение или продолжайте вводить веб-адрес.
- 5 Коснитесь значка **Перейти**, чтобы перейти по ссылке на выбранный адрес.



- 1 Поле «Искать в Интернете»
- 2 Значок «Перейти»
- 3 Голосовой поиск

Переход по веб-страницам

Чтобы увеличить масштаб, сведите пальцы на фрагменте экрана, который нужно увеличить (см. «Сенсорное управление» на стр. 26)

Чтобы уменьшить масштаб, разведите пальцы на фрагменте экрана, который нужно уменьшить (см. «Сенсорное управление» на стр. 26)

Проведите пальцем через экран, чтобы отобразить **панель страниц**.

Коснитесь значка **Предыдущая страница**, чтобы просмотреть предыдущую веб-страницу.

Коснитесь значка **Следующая страница**, чтобы просмотреть следующую веб-страницу.

Коснитесь значка **Управление окнами браузера**, чтобы добавить новое окно и упорядочить открытые веб-страницы.

Коснитесь значка **Сохранить страницу**, чтобы занести страницу в закладки.

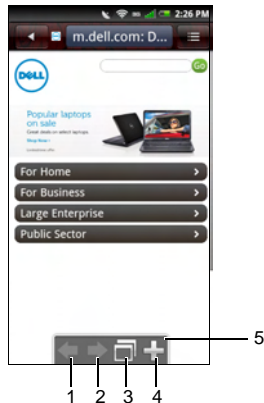

- 1 Значок «Предыдущая страница»
- 2 Значок «Следующая страница»
- 3 Значок «Управление окнами браузера»
- 4 Значок «Сохранить страницу»
- 5 Строка страниц

Управление окнами браузера

Экран «Управление окнами браузера» позволяет открывать несколько веб-страниц и управлять ими.

- 1 Коснитесь **Новое окно**, чтобы открыть новую веб-страницу.

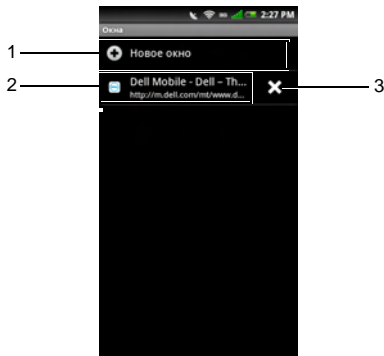

- 1 Открывается в новом окне
- 2 Открытое окно веб-страницы
- 3 Значок «Закрыть»

- 2 Коснитесь окна, чтобы просмотреть открытое окно веб-страницы.
- 3 Коснитесь значка **Закрыть**, чтобы закрыть открытые страницы.
- 4 Для получения дополнительных настроек коснитесь кнопки меню «Параметры», затем выберите любой доступный вариант:
 - **Новое окно** — чтобы открыть в новом окне.
 - **Закладка** — для просмотра сохраненных закладок.
 - **Журнал** — для просмотра журнала просмотренных веб-страниц.

Закладки

Можно сохранить нужные веб-страницы в виде закладок веб-браузера смартфона.

Просмотр закладок

- 1 Откройте экран веб-браузера и коснитесь кнопки меню **Параметры**.
- 2 Коснитесь **Закладки** в меню настроек, чтобы открыть доступные закладки.

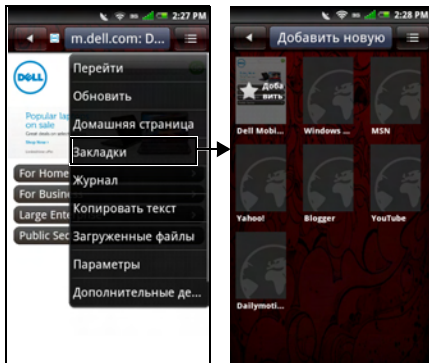

Добавление закладок

- 1 Откройте экран веб-браузера и коснитесь кнопки меню **Параметры**, чтобы открыть меню настроек.
- 2 Коснитесь **Закладки** в меню настроек, чтобы открыть экран «Закладки».
- 3 Коснитесь **Добавить новую**, чтобы открыть экран «Сохранить ссылку в закладке».

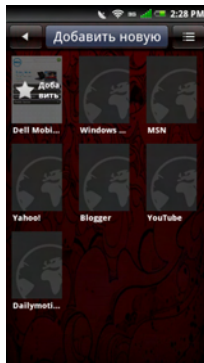

- 4 Введите название и веб-адрес в соответствующие поля.



- 1 Поле «Имя»
2 Поле «Расположение»
- 5 Коснитесь **OK** для сохранения и выхода.

 **ПРИМЕЧАНИЕ.** Также можно сохранить закладки при помощи значка **Сохранить страницу** на странице «Переход по веб-страницам» на стр. 90.

Параметры веб-браузера

Коснитесь кнопки меню **Параметры**, чтобы открыть следующие настройки веб-браузера:

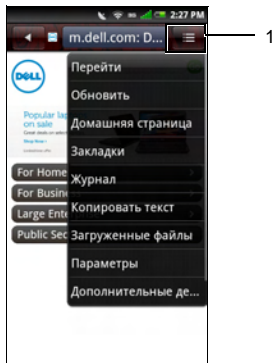

1 Кнопка меню **Параметры**

- **Перейти** — коснитесь, чтобы ввести адрес веб-страницы, которую нужно открыть.

- **Обновить** — коснитесь, чтобы обновить веб-страницу.
- **Домашняя страница** — коснитесь, чтобы перейти на домашнюю страницу.
- **Закладки** — коснитесь, чтобы просмотреть сохраненную закладку.
- **Журнал** — коснитесь, чтобы просмотреть список недавно открытых веб-страниц.
- **Копировать текст** — коснитесь, чтобы использовать функцию копирования и вставки.
- **Загрузки** — коснитесь, чтобы просмотреть список загруженных файлов.
- **Настройки** — коснитесь, чтобы настроить параметры браузера (см. «Настройки веб-браузера» на стр. 95).
- **Дополнительные действия** — коснитесь этого параметра, чтобы задать веб-страницу в качестве домашней, просмотреть сведения о странице, отправить ссылку на страницу другому пользователю, переключиться в полноэкранный режим, переключить ориентацию экрана или воспользоваться поиском на странице.

Настройки веб-браузера

Чтобы настроить параметры веб-браузера, коснитесь кнопки меню **Параметры**, затем выберите **Параметры**.

 **ПРИМЕЧАНИЕ.** Чтобы изменить параметры **браузера**, необходимо открыть главную страницу браузера.

 **ПРИМЕЧАНИЕ.** Доступные услуги поставщика услуг Интернета зависят от оператора сети. Доступные варианты могут различаться в зависимости от услуг, предоставляемых оператором сети.

В окне **Настройки браузера** доступны следующие параметры:

- **Задать размер текста** — выберите, чтобы задать размер текста, отображаемого на веб-страницах.
- **Масштаб по умолчанию** — выберите, чтобы задать масштаб веб-страниц по умолчанию.
- **Открыть страницы в режиме обзора** — выберите, чтобы показать обзор только что открытых веб-страниц.
- **Задать кодировку текста** — выберите, чтобы задать используемую кодировку текста.
- **Блокировать всплывающие окна** — выберите, чтобы отключить отображение всплывающих окон.
- **Загружать картинки** — выберите, чтобы отображать картинки на веб-страницах.
- **Автоформат страниц** — включите этот параметр, чтобы автоматически форматировать веб-страницы по ширине экрана.
- **Включить JavaScript** — выберите, чтобы включить JavaScript.
- **Задать домашнюю страницу** — выберите этот параметр, чтобы задать домашнюю страницу.
- **Поисковый портал** — выберите этот параметр, чтобы установить поисковую систему по умолчанию.
- **Подключение передачи данных** — при помощи этого параметра выберите сеть передачи данных, к которой нужно подключаться.
- **Очистить кэш** — выберите, чтобы очистить все кэшированное содержимое страниц.

- **Очистить журнала** — выберите, чтобы очистить журнал просмотра браузера.
- **Принимать «cookie»** — включите, чтобы разрешить сайтам сохранять и читать данные в файлах «cookie».
- **Очистить все данные «cookie»** — выберите, чтобы очистить все файлы «cookie» браузера.
- **Запоминать данные форм** — выберите, чтобы сохранить данные, введенные в формы, для последующего использования.
- **Очистить данные форм** — выберите, чтобы очистить все сохраненные данные форм.
- **Включить расположение** — выберите, чтобы разрешить сайтам запрашивать доступ к вашему расположению.
- **Очистить доступ к расположению** — выберите, чтобы очистить доступ для всех веб-сайтов.
- **Запоминать пароли** — включите, чтобы сохранять имена пользователя и пароли для сайтов.
- **Очистить пароли** — выберите, чтобы очистить все сохраненные пароли.
- **Показывать предупреждения безопасности** — выберите, чтобы отображать предупреждения безопасности для подозрительных веб-сайтов.
- **Настройки веб-сайтов** — включите, чтобы открыть расширенные параметры для отдельных веб-сайтов.
- **Вернуть настройки по умолчанию** — выберите, чтобы очистить все данные браузера и вернуть значения параметров по умолчанию.
- **Задать папку загрузки** — выберите, чтобы задать папку назначения для всех загружаемых файлов.
- **Загружать файлы мультимедиа** — выберите, чтобы загружать аудио- и видеофайлы для воспроизведения.

Twitter

Приложение **Twitter** предустановлено на смартфон.

Вход в Twitter

- 1 Коснитесь значка **Twitter**.
- 2 Введите **имя пользователя** или **адрес электронной почты** и **пароль**.
- 3 Коснитесь **Войти**.

 **ПРИМЕЧАНИЕ.** Чтобы создать новую учетную запись, коснитесь **Создать учетную запись** и следуйте инструкциям на экране.

Использование Twitter

Обновление твит-сообщений

- 1 Коснитесь значка **Twitter**.
- 2 Войдите в Twitter (см. «Вход в Twitter» справа).
- 3 Чтобы обновить твит-сообщение, введите его в поле **Что происходит?**, затем коснитесь **Обновить**.

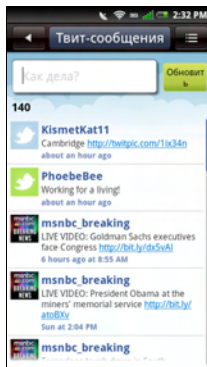

Просмотр тенденций

- 1 Коснитесь значка **Twitter**.
- 2 Войдите в Twitter (см «Вход в Twitter» на стр. 97).
- 3 Нажмите кнопку **Параметры**, затем выберите **Тенденции**.
- 4 На экране отображаются верхние 10 твит-сообщений. Коснитесь твит-сообщения для просмотра твит-сообщений.

Просмотр сообщений

- 1 Коснитесь значка **Twitter**.
- 2 Войдите в Twitter (см «Вход в Twitter» на стр. 97).
- 3 Нажмите кнопку **Параметры**, затем выберите **Сообщения**.
- 4 На экране отображаются личные сообщения от подключенных пользователей.

Для обновления нажмите кнопку **Параметры**, затем выберите **Обновить**.

Чтобы отправить сообщение, нажмите кнопку **Параметры**, затем выберите **Создать сообщение**.

Чтобы удалить сообщение, нажмите кнопку **Параметры**, затем выберите **Удалить сообщение**.

Отслеживание твит-сообщений.

- 1 Коснитесь значка **Twitter**.
- 2 Войдите в Twitter (см «Вход в Twitter» на стр. 97).
- 3 Нажмите кнопку **Параметры**, затем выберите **Моя учетная запись**, чтобы отобразить экран «Профиль».

- 4 Чтобы просмотреть пользователей, которых вы отслеживаете, коснитесь стрелки вправо **отслеживаю**. Чтобы просмотреть пользователей, которые отслеживают вас, коснитесь стрелки вправо значка **отслеживают меня**.
- 5 Коснитесь имени человека для получения дополнительных сведений.

Добавление избранных твит-сообщений

- 1 Коснитесь значка **Twitter**.
- 2 Войдите в Twitter (см «Вход в Twitter» на стр. 97).
- 3 Нажмите кнопку **Параметры**, затем выберите **Избранное**.
- 4 На экране отображаются помеченные твит-сообщения.
- 5 Коснитесь твит-сообщения, которое нужно добавить в избранное.
- 6 Нажмите кнопку **Параметры**, затем выберите **Добавить в избранное**.

Поиск твит-сообщений

- 1 Коснитесь значка **Twitter**.
- 2 Войдите в Twitter (см. «Вход в Twitter» на стр. 97).
- 3 Нажмите кнопку **Параметры**, затем выберите **Поиск**.

- 4 Введите поисковый запрос в строку **Поиск**, затем коснитесь значка **Поиск**.

Отправка фотографий в Twitter

- 1 Коснитесь значка **Twitter**.
- 2 Войдите в Twitter (см. «Вход в Twitter» на стр. 97).
- 3 Нажмите кнопку **Параметры**, затем выберите **Отправить фото**.
- 4 Введите в текстовое поле тему фотографии, которую нужно отправить.
- 5 Нажмите кнопку **Параметры**, затем выберите одно из следующих действий:
 - **Выбрать фото** — выбор фотографии, хранящейся на карте памяти.
 - **Снять фото** — снять фотографию при помощи камеры смартфона.

Facebook

Приложение для работы с социальной сетью **Facebook** предустановлено на смартфон.

Вход в Facebook

- 1 Коснитесь значка **Facebook**.
- 2 Введите адрес электронной почты и пароль.
- 3 Коснитесь **Войти**, чтобы приступить к использованию Facebook.

 **ПРИМЕЧАНИЕ.** Чтобы создать новую учетную запись, коснитесь **Зарегистрироваться** и следуйте инструкциям на экране.

Использование Facebook

- 1 Коснитесь значка **Facebook**.
 -  **ПРИМЕЧАНИЕ.** Для доступа к учетной записи нужно войти в систему Facebook (см. «Вход в Facebook» на стр. 99).

- 2 Коснитесь значка для доступа к этой функции.

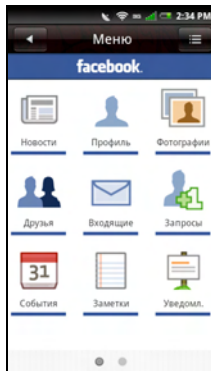

Обновление состояния

- 1 Коснитесь значка **Facebook**, чтобы открыть экран Facebook.
- 2 Нажмите кнопку **Параметры**, затем выберите **Обновить состояние**.

- 3 Коснитесь поля **Чем можно поделиться?**, затем запишите какие-нибудь мысли.
- 4 Коснитесь **Общий доступ**.

Поиск друзей

- 1 Коснитесь значка **Facebook**, чтобы открыть экран Facebook.
- 2 Коснитесь **Друзья**.
- 3 В строке поиска введите имя друга.
- 4 Коснитесь значка **Поиск**.

Надписи на стене друзей

- 1 Коснитесь значка **Facebook**, чтобы открыть экран Facebook.
- 2 Коснитесь **Друзья**.
- 3 Введите имя друга или прокрутите экран вниз, чтобы найти друга, затем коснитесь друга, чтобы открыть его профиль.

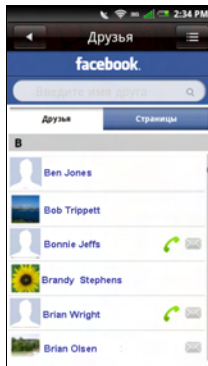

- 4 Коснитесь поля **Напишите что-нибудь здесь**, затем введите сообщение, которое нужно написать на стене друга.
- 5 Коснитесь **Общий доступ**.

Отправка сообщений друзьям

- 1 Коснитесь значка **Facebook**, чтобы открыть экран Facebook.
- 2 Коснитесь **Друзья**.

- 3 Введите имя друга или прокрутите экран вниз, чтобы найти друга, затем коснитесь друга, чтобы открыть его профиль.
- 4 Нажмите кнопку **Параметры**, затем выберите **Отправить сообщение**.
- 5 Введите сообщение.

Просмотр сообщений

- 1 Коснитесь значка **Facebook**, чтобы открыть экран Facebook.
- 2 Коснитесь **Входящие**.

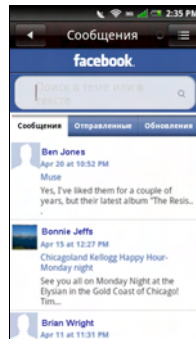

- 3 Коснитесь одной из следующих вкладок для отображения сообщений:
- **Сообщения** — для просмотра сообщений, полученных от друзей. Коснитесь сообщения, чтобы ответить на него.
 - **Отправленные** — для просмотра сообщений, отправленных друзьям.
 - **Обновления** — для просмотра сообщений с различных страниц.

Запросы на просмотр

- 1 Коснитесь значка **Facebook**, чтобы открыть экран Facebook.
- 2 Коснитесь **Запросы**.

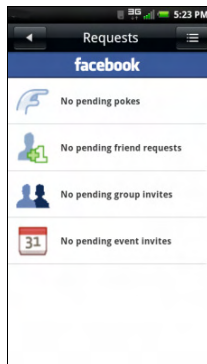

- 3 Коснитесь категории запроса для просмотра.

Просмотр событий

- 1 Коснитесь значка **Facebook**, чтобы открыть экран Facebook.
- 2 Коснитесь **События**, чтобы отобразить предстоящие и прошедшие события.
- 3 Коснитесь события, чтобы принять или отклонить его.

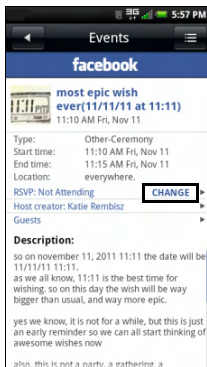

- 4 Коснитесь **Изменить**, чтобы изменить ответ.
- 5 Коснитесь одного из следующих вариантов: **Присутствую**, **Под вопросом** или **Отсутствую**.
- 6 Коснитесь **ОК**.

Управление фотографиями

- 1 Коснитесь значка **Facebook**, чтобы открыть экран Facebook.

- 2 Коснитесь **Фотографии**.
- 3 Коснитесь фотоальбома, который нужно просмотреть.
- 4 Коснитесь фотографии, чтобы увеличить ее.



- 1 Значок **Общий доступ**
- 2 Значок **Задать как**
- 3 Значок **«Подпись»**

Коснитесь значка **Общий доступ**, чтобы опубликовать фотографию.

Коснитесь значка **Задать как**, чтобы задать фотографию в качестве фонового рисунка.

Коснитесь значка **Подпись**, чтобы ввести подпись к фотографии.

Чтобы отправить фотографии со смартфона в Facebook, см. «Общий доступ к картинкам» на стр. 129.

Настройки учетной записи

На экране Facebook нажмите кнопку **Параметры**, затем выберите **Настройки**. Доступны следующие параметры:

Общие параметры

- **Уведомления** — коснитесь, чтобы включить или отключить уведомления. Когда этот параметр отключен, отдельные параметры уведомлений отключены.
- **Интервал обновления** — коснитесь, чтобы выбрать нужный интервал обновления.

Параметры уведомлений

- **Сообщения** — коснитесь, чтобы включить или отключить уведомления при получении новых сообщений.

- **Напоминания** — коснитесь, чтобы включить или отключить уведомление о напоминаниях друзей о себе.
- **Запросы друзей** — коснитесь, чтобы включить или отключить уведомления, когда другой пользователь запрашивает разрешение добавить вас в друзья.
- **Приглашения на события** — коснитесь, чтобы включить или отключить уведомления, когда друг приглашает вас на событие.
- **Приглашения в группы** — коснитесь, чтобы включить или отключить уведомления, когда друг приглашает вас в группу.

Расширенные параметры

- **Сброс** — коснитесь, чтобы очистить все данные и восстановить параметры по умолчанию.
- **Очистить кэшированные картинки** — коснитесь, чтобы очистить все кэшированные картинки.
- **Синхронизация адресной книги** — коснитесь, чтобы включить автоматическую синхронизацию контактов Facebook с контактами смартфона.

 **ПРИМЕЧАНИЕ.** Если синхронизация адресной книги включена, то можно выполнять и ручную синхронизацию контактов Facebook с контактами смартфона (см. «Синхронизация с контактами Facebook» на стр. 69).

- **Всегда предлагать синхронизацию** — коснитесь, чтобы включить или отключить запрос, предлагающий выполнить синхронизацию.
- **Очистить контакты Facebook** — коснитесь, чтобы удалить все контактные данные Facebook из контактов смартфона.
- **Расширенные разрешения** — коснитесь, чтобы назначить расширенные разрешения для пользователя Facebook, в том числе разрешение на **отправку электронных писем, обновление состояния, отправку фотографий, создание и изменение событий, отправку видео, отправку ссылок, общий доступ к содержимому, доступ к потоку пользователя, ответ на событие, создание**

заметок и доступ к папкам «Входящие», «Отправленные» и «Обновления».

- **Просмотр параметров отображения** — можно задать интервал проверки обновлений (в днях и часах).
- **Показывать строку заголовка** — коснитесь, чтобы показывать заголовок. Если этот параметр выключен, строка заголовка не будет отображаться.

Настройки синхронизации с Facebook

Коснитесь, чтобы включить или отключить синхронизацию отдельных элементов: рисунка профиля, адреса электронной почты, даты рождения, номера телефона и празднования дня рождения.

Справка

Коснитесь **Справочные советы** для просмотра справочных сведений.

Другие настройки

- **Размер фотографии** — коснитесь, чтобы сжать картинки.

- **Безопасность: Использовать HTTPS** — коснитесь, чтобы включить или отключить доступ по протоколу HTTPS.
- **Включить службу Facebook** — коснитесь, чтобы включить или отключить использование Facebook другими приложениями, а также чтобы установить постоянное подключение к Facebook.
 - ▣ **ПРИМЕЧАНИЕ.** Если параметр «Включить службу Facebook» включен, то уже не требуется входить в Facebook при каждом запуске приложения.
- **Использовать постоянный сеанс** — включите, чтобы использовать постоянный сеанс.

Использование возможностей электронной почты

Для работы с электронной почтой можно использовать различные приложения. Смартфон может получать электронную почту с корпоративного сервера Exchange Server, с почтовых ящиков поставщиков услуг Интернета по протоколам POP/IMAP, а также с учетных записей интернет-почты, таких как AOL, Gmail, Yahoo! и т. п.

Добавление учетной записи электронной почты

Добавление учетной записи электронной почты Интернета

- 1 Коснитесь значка **Электронная почта**, чтобы открыть экран «Учетная запись электронной почты».

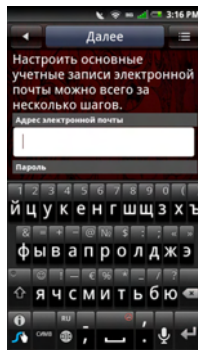

- 2 Введите **адрес электронной почты, пароль и имя отправителя**.
- 3 Коснитесь **Далее**, чтобы проверить учетную запись.
- 4 На экране «Дополнительные настройки» коснитесь **Сохранить**, чтобы сохранить учетную запись.

Добавление учетной записи Exchange Server

При помощи подключения к беспроводной сети можно синхронизировать электронную почту, контакты, встречи и другие данные между смартфоном и сервером Microsoft® Exchange Server.

Для синхронизации смартфона с сервером Exchange Server требуется учетная запись Exchange Server.

- 1 Коснитесь значка **Электронная почта**, чтобы открыть экран «Учетная запись электронной почты».
- 2 Введите **адрес электронной почты, пароль и имя отправителя**.
- 3 Коснитесь **Далее**.

При проверке учетной записи появится экран «Ручная настройка», если адрес электронной почты отличается от обычных учетных записей POP3/IMAP.

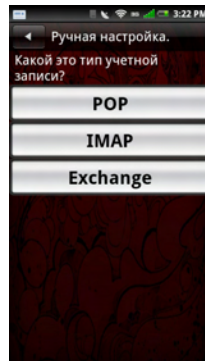

- 4 Коснитесь **Exchange**.
- 5 Введите параметры **Адрес сервера синхронизации** и **Домен**. Включите или отключите параметр **Использовать HTTPS**.
- 6 Коснитесь **Далее**, чтобы установить подключение.

Добавление других учетных записей электронной почты

- 1 Коснитесь значка **Электронная почта**, чтобы открыть экран «Учетная запись электронной почты».
- 2 Коснитесь вкладки **Добавить учетную запись**.

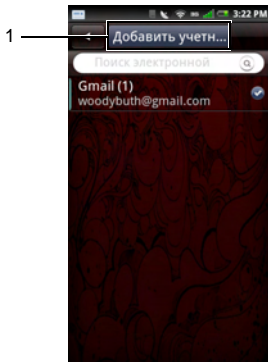

- 1 Вкладка «Добавление учетной записи»

- 3 Следуйте инструкциям по добавлению учетных записей электронной почты Интернета или сервера Exchange Server (см. «Добавление учетной записи электронной почты Интернета» на стр. 107 или «Добавление учетной записи Exchange Server» на стр. 108).

Создание и настройка учетных записей электронной почты

Коснитесь значка **Электронная почта**, чтобы открыть экран «Учетная запись электронной почты».

Изменение настроек учетных записей

- 1 Коснитесь и удерживайте учетную запись электронной почты, которую нужно настроить.
- 2 Коснитесь **Настройки**, чтобы открыть экран параметров.
- 3 Прокрутите список и выберите параметры, которые нужно изменить.

- **ПРИМЕЧАНИЕ.** Для получения необходимых данных обратитесь к поставщику электронной почты.
- 4 Коснитесь **Сохранить**, чтобы сохранить данные и закрыть этот экран.
- 5 Коснитесь **Сохранить**, чтобы сохранить параметры и закрыть этот экран.

Доступны следующие параметры **учетной записи электронной почты**:

- **Адрес электронной почты** — выберите, чтобы настроить адрес электронной почты.
- **Имя пользователя** — выберите, чтобы указать имя пользователя.
- **Пароль** — выберите, чтобы указать пароль для учетной записи.
- **Протокол** — выберите, чтобы указать пароль для отправки и получения электронной почты; поддерживаются протоколы **POP3**, **POP3/SSL**, **СМРСР** и **СМРСР/SSL**. Для получения необходимых сведений обратитесь к поставщику услуг.
- **Сервер** — выберите, чтобы ввести адрес почтового сервера.
- **Порт (получение)** — выберите, чтобы ввести номер порта для входящего трафика.
- **Сервер SMTP** — выберите, чтобы ввести адрес почтового сервера, который используется для отправки почты.
- **Порт (отправка)** — выберите, чтобы ввести номер порта для исходящего трафика.
- **Проверка подлинности** — выберите, чтобы выбрать тип проверки подлинности для электронной почты.
- **Подключение передачи данных** — при помощи этого параметра выберите сеть, используемую для передачи данных.
- **Удалять электронную почту с сервера** — при помощи этого параметра можно настроить, в каких случаях электронная письма удаляется с сервера.
- **Цитировать исходное письмо в ответе** — включите этот параметр, чтобы добавлять копии исходных писем в ответы на них.

- **Частота опроса** — при помощи этого параметра можно настроить интервал автоматического получения почты по протоколу POP3.
 - **Число писем при синхронизации** — укажите наибольшее число электронных писем, которое будет синхронизироваться при каждом подключении. Можно выбрать **25 писем**, **50 писем**, **100 писем** или **Все**.
 - **Ограничение чтения** — выберите этот параметр, чтобы установить предельный объем считываемых данных электронной почты (если необходимо ограничить объем передаваемых данных). Если выбрать значение **Только заголовки**, то будет передаваться только тема электронных писем.
 - **Имя отправителя** — выберите этот параметр, чтобы ввести имя, которое будут видеть получатели писем.
 - **Адрес отправителя** — выберите этот параметр, чтобы указать адрес, по которому получатели будут отправлять ответы на ваши электронные письма.
 - **Подпись** — при помощи этого параметра можно добавить подпись к электронным письмам.
 - **Бездействие IMAP** — выберите этот параметр, чтобы включить или отключить режим бездействия IMAP.
-  **ПРИМЕЧАНИЕ.** Этот параметр отображается только для учетных записей IMAP.

Удаление учетной записи

- 1 Коснитесь значка **Электронная почта**.
- 2 Коснитесь и удерживайте учетную запись электронной почты, которую нужно удалить, чтобы открыть всплывающее меню.
- 3 Коснитесь **Удалить**, чтобы удалить учетную запись.
- 4 Коснитесь **ОК** для подтверждения и выхода.

Управление учетной записью Exchange Server

Настройки синхронизации

Коснитесь значка **Настройки**, затем коснитесь **Синхронизация данных**.

Доступны следующие параметры:

- **Фоновая передача данных** — этот параметр позволяет включить или отключить передачу данных в фоновом режиме.
- **Автосинхронизация** — включение или отключение автоматической синхронизации данных.

Управление электронной почтой

Отправка электронной почты

- 1 Коснитесь значка **Электронная почта** и коснитесь учетной записи электронной почты, чтобы открыть экран «Электронная почта».
- 2 Нажмите кнопку **Параметры**, затем выберите **Создать**, чтобы открыть экран «Создать письмо».

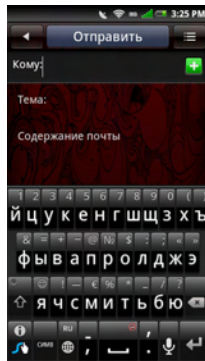

- 3 Введите адрес получателя или коснитесь значка , чтобы добавить контакт из **телефонной книги**.
- 4 Введите тему сообщения.
- 5 Введите сообщение.
- 6 Коснитесь кнопки меню **Параметры**, чтобы выбрать **Вложение**, **Сохранить черновик**, **Добавить/скрыть копию**, **Добавить/скрыть скрытую копию**, **отменить** или **Важность**.
- 7 Коснитесь **Отправить**, чтобы отправить сообщение и закрыть этот экран.

- 2 Коснитесь кнопки меню **Параметры** и выберите **Синхронизировать**, чтобы получить новые электронные письма.

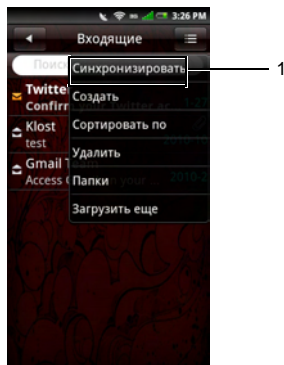

Получение электронной почты

 **ПРИМЕЧАНИЕ.** Чтобы автоматически получать электронную почту, настройте в окне **Настройки** учетной записи электронной почты параметр > **Интервал получения** (см. «Интервал получения» на стр. 111).

- 1 Коснитесь значка **Электронная почта** и коснитесь учетной записи электронной почты, чтобы открыть экран «Электронная почта».

- 1 Параметры Синхронизировать

- 3 Коснитесь папки **Входящие**, чтобы открыть папку «Входящие» и прочесть непрочитанные письма.
- 4 Чтобы закрыть этот экран, коснитесь кнопки **Главный/Назад**.

Удаление сообщений

- 1 Коснитесь значка **Электронная почта** и коснитесь учетной записи электронной почты, чтобы открыть экран «Электронная почта».
- 2 Коснитесь кнопки меню **Параметры**, затем выберите **Удалить**.
- 3 Коснитесь, чтобы выбрать сообщения, которые нужно удалить.

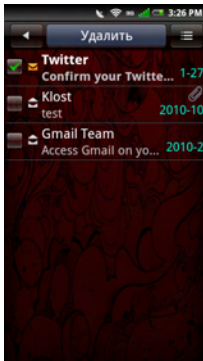

✍ **ПРИМЕЧАНИЕ.** Чтобы выбрать все сообщения, коснитесь кнопки меню **Параметры**, затем выберите **Выбрать все**.

- 4 Коснитесь **Удалить**, чтобы удалить выбранные сообщения и закрыть этот экран.

✍ **ПРИМЕЧАНИЕ.** Удаленные сообщения перемещаются в папку **Удаленные**.

Очистка удаленных

Удаленные сообщения перемещаются в папку «Удаленные». Чтобы навсегда удалить сообщения, выполните следующие действия:

- 1 Коснитесь значка **Электронная почта** и коснитесь учетной записи электронной почты, чтобы открыть экран «Электронная почта».
- 2 Коснитесь кнопки меню **Параметры**, затем выберите **Папки**.
- 3 Коснитесь значка **Удаленные**, чтобы открыть экран «Удаленные».
- 4 Коснитесь кнопки меню **Параметры**, затем выберите **Очистить удаленные**.
- 5 Коснитесь **ОК** для подтверждения.

Использование возможностей мультимедиа

Поиск и воспроизведение музыки

- 1 Коснитесь значка **Музыка**. Музыка упорядочивается по пяти категориям: **Исполнители**, **Альбомы**, **Композиции**, **Списки воспроизведения** и **Жанры**. Выберите категорию, чтобы просмотреть списки внутри нее.



- 2 Чтобы просмотреть все аудиофайлы в смартфоне и на карте памяти, коснитесь кнопки меню **Параметры**, затем выберите **Поиск**. В противном случае выберите одну из пяти категорий.

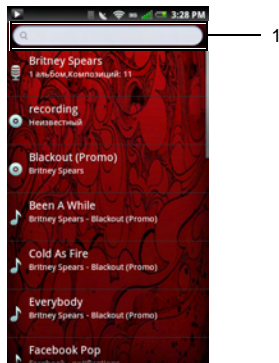

- 1 Введите название композиции для поиска

- 3 Коснитесь любой композиции, чтобы начать ее воспроизведение.

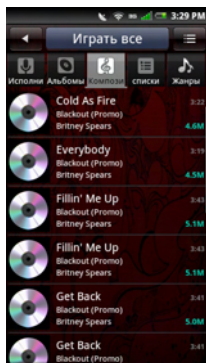





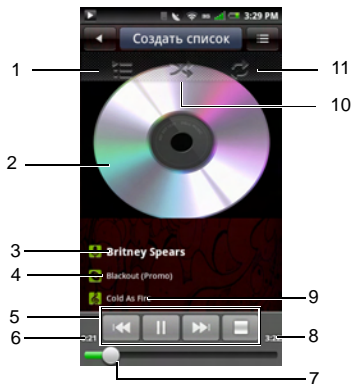







Проигрыватель

Чтобы запустить проигрыватель, коснитесь любого аудиофайла. Появится музыкальный проигрыватель.



- 1 Просмотр текущего списка воспроизведения
- 2 Оформление альбома
- 3 Исполнитель
- 4 Альбом
- 5 Управление воспроизведением
- 6 Прошло времени
- 7 Оставшееся время
- 8 Индикатор хода выполнения
- 9 Дорожка
- 10 В случайном порядке
- 11 Повтор композиций

Элементы управления проигрывателем

-  Коснитесь, чтобы воспроизвести
-  Коснитесь, чтобы приостановить
-  Коснитесь, чтобы остановить
-  Коснитесь и удерживайте, чтобы прокрутить вперед
-  Коснитесь, чтобы перейти к следующей композиции
-  Коснитесь, чтобы перейти к началу композиции
-  Дважды коснитесь, чтобы перейти к предыдущей композиции
-  Включите случайный режим, чтобы воспроизводить композиции в случайном порядке
-  Коснитесь, чтобы включить повтор всех композиций
-  Дважды коснитесь, чтобы повторить текущую композицию
-  Трижды коснитесь, чтобы отключить повтор
-  Коснитесь, чтобы просмотреть текущий список воспроизведения

Выбор композиции в качестве мелодии вызова

- 1 Коснитесь композиции, которую нужно использовать в качестве мелодии вызова, чтобы открыть проигрыватель.

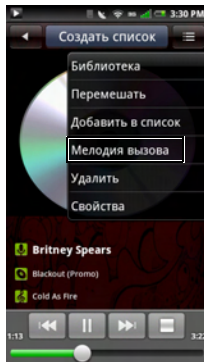

- 2 Коснитесь кнопки меню **Параметры**, затем выберите **Задать мелодию**. Данная мелодия будет использоваться по умолчанию для входящих вызовов.

- 3 Коснитесь значка **Главный/Назад**, чтобы закрыть этот экран.

Управление музыкальными файлами

Синхронизация музыки

Можно синхронизировать файлы мультимедиа между компьютером и смартфоном.

- 1 Убедитесь, что смартфон включен. Подключите смартфон к компьютеру, используя кабель для передачи данных с разъемами мини-USB и USB.
- 2 При отображении соответствующего запроса коснитесь **Синхронизация мультимедиа**.
- 3 На компьютере выберите **Синхронизация файлов мультимедиа с этим устройством**.
- 4 В зависимости от настройки компьютера можно выполнить синхронизацию файлов мультимедиа со смартфоном вручную или автоматически.

Передача музыки

Можно передавать музыкальные файлы с компьютера на карту памяти, установленную в смартфон.

- 1 Убедитесь, что смартфон включен.
- 2 Подключите смартфон к компьютеру, используя кабель с разъемами мини-USB и USB.
- 3 При появлении соответствующего запроса коснитесь **Запоминающее устройство**, чтобы компьютер распознал смартфон как запоминающее устройство USB.
- 4 На компьютере найдите подключенный USB-диск и откройте его.
- 5 Передайте музыкальные файлы с компьютера на смартфон, используя копирование и вставку или перетаскивание мышью.

Создание списка воспроизведения

- 1 На экране «Музыка» выберите категорию.
- 2 В появившемся списке перейдите к исполнителю, альбому или композиции, которую нужно добавить в список воспроизведения.
- 3 Коснитесь и удерживайте наименование исполнителя, альбома или композиции, чтобы открыть всплывающее меню. Коснитесь **Добавить в список воспроизведения**.

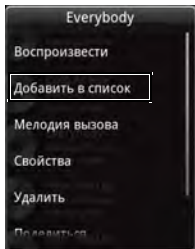

ПРИМЕЧАНИЕ. В этом меню также можно **воспроизвести композиции, использовать их в качестве мелодий, просмотреть свойства, удалить, предоставить общий доступ** или **найти** их.

- 4 На открывшемся экране **Добавить в список воспроизведения** коснитесь **Создать**, чтобы создать новый список воспроизведения, или выберите один из существующих списков воспроизведения, например текущий или один из созданных ранее.

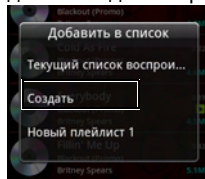

Выбранные композиции будут добавлены в список воспроизведения.

Управление списками воспроизведения

Перейдите на экран «Музыка» и выберите **Списки воспроизведения**. Будут показаны все доступные списки воспроизведения.

Выберите список воспроизведения, затем коснитесь вкладки **Воспроизвести все**, чтобы воспроизвести все композиции в списке.

- 5 Чтобы удалить или изменить список воспроизведения, коснитесь и удерживайте его, чтобы открыть всплывающее меню. Коснитесь **Удалить**, чтобы удалить список воспроизведения, или коснитесь **Изменить**, чтобы изменить его.

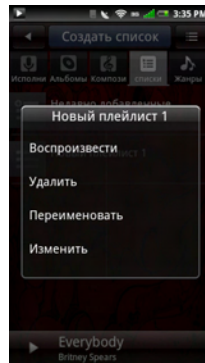
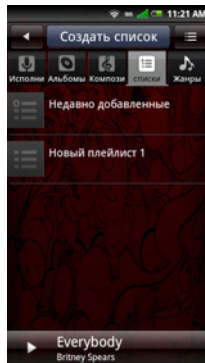

Поиск и воспроизведение видео

- 1 Коснитесь значка **Видео**.

Видеофайлы отображаются в виде списка эскизов.

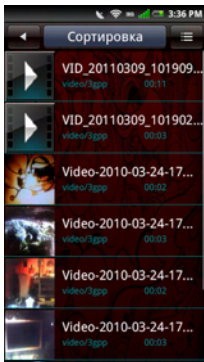

- 2 Для просмотра всего списка проведите пальцем вверх и вниз по списку.
- 3 Коснитесь любого видеофайла, чтобы начать его воспроизведение.

- 4 Чтобы закрыть этот экран, коснитесь кнопки **Главный/Назад**.

Управление видеофайлами

Сортировка видеофайлов

- 1 Коснитесь вкладки **Сортировка**, затем выберите **По времени**, **По имени** или **По размеру**.

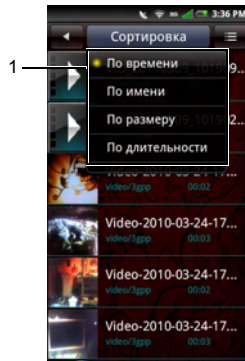

- 1 Параметры **сортировки**

- 2 Чтобы закрыть этот экран, коснитесь кнопки **Главный/Назад**.

Удаление файла из списка

- 1 Коснитесь и удерживайте видеофайл, чтобы открыть всплывающее меню.
- 2 Коснитесь **Отмена**, чтобы удалить видеофайл.
- 3 Коснитесь **ОК** для подтверждения.

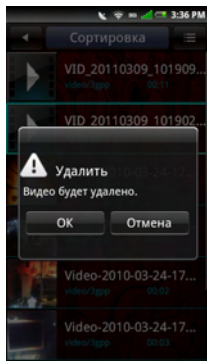

Просмотр свойств видеофайлов

- 1 Коснитесь и удерживайте видеофайл, чтобы открыть всплывающее меню.
- 2 Коснитесь **Подробнее** для просмотра свойств файла.

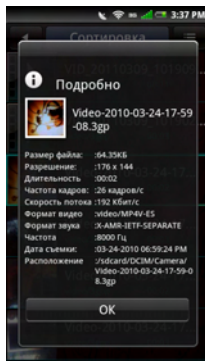

- 3 Коснитесь значка **Главный/Назад**, чтобы закрыть этот экран.

Общий доступ к видео

- 1 Коснитесь и удерживайте видеофайл, чтобы открыть всплывающее меню.
- 2 Коснитесь **Общий доступ**, затем выберите приложение для предоставления общего доступа.

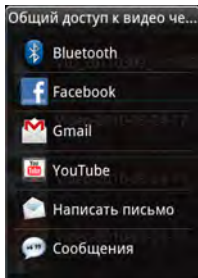

Удаление видео

- 1 Коснитесь кнопки меню **Параметры** и выберите **Многократный выбор**, чтобы открыть экран «Отмена».
- 2 Коснитесь видеофайлов, которые нужно Отмена.

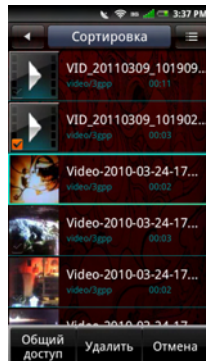

- 3 Коснитесь **Отмена**, затем коснитесь **ОК**, чтобы Отмена файлы.

Использование видеопроигрывателя



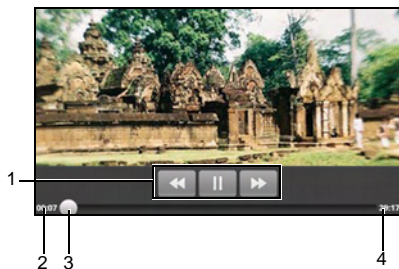

ПРИМЕЧАНИЕ. Для удобства просмотра видео воспроизводится только в альбомной ориентации.

Коснитесь видеофайла, чтобы открыть его в видеопроигрывателе.



- 1 Управление воспроизведением
- 2 Прошло времени
- 3 Индикатор хода выполнения
- 4 Длительность видео

Управление воспроизведением

-  Коснитесь, чтобы приостановить.
-  Коснитесь, чтобы воспроизвести.
-  Нажмите и удерживайте для прокрутки вперед. Коснитесь, чтобы перейти вперед.
-  Нажмите и удерживайте для прокрутки назад. Коснитесь, чтобы перейти назад.

Чтобы закрыть видеопроигрыватель, нажмите кнопку **Главный/Назад**.

Использование приложения «Изображение»

Для просмотра картинок коснитесь значка **Картинки**.

Просмотр картинок

Картинки могут быть упорядочены на папки по категориям.

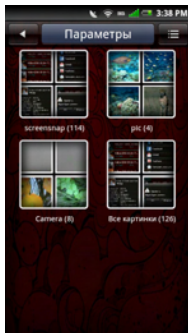

Коснитесь папки, чтобы просмотреть эскизы. Для просмотра всего списка проведите пальцем вверх и вниз по списку.

- 1 Коснитесь эскиза, чтобы просмотреть фотографию в полноэкранном режиме.
- 2 Чтобы увеличить масштаб изображения, разведите пальцы над той частью экрана, которую нужно увеличить. Чтобы уменьшить масштаб, сведите пальцы (см. «Сенсорное управление» на стр. 26).
- 3 Проведите пальцем влево или вправо, чтобы просмотреть следующее или предыдущее изображение.
- 4 Нажмите кнопку **Назад**, чтобы закрыть этот экран.

Просмотр картинок в виде показа слайдов

- 1 В представлении эскизов коснитесь **Показ слайдов**.

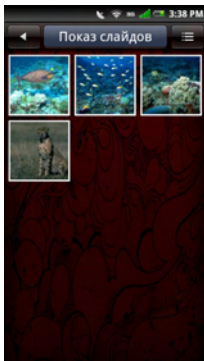

- 2 Выберите аудиофайл для воспроизведения при показе или выберите **Показ слайдов без музыки**.
- 3 Коснитесь любого места экрана, чтобы остановить показ слайдов.
- 4 Нажмите кнопку **Назад**, чтобы закрыть этот экран.

Управление файлами картинок

Удаление картинок

- 1 Коснитесь и удерживайте эскиз картинку, которую нужно удалить, чтобы открыть меню «Параметры картинок».
- 2 Коснитесь **Отмена**, чтобы удалить картинку.
- 3 Коснитесь **ОК** для подтверждения.

Редактирование картинок

- 1 В представлении эскизов коснитесь и удерживайте картинку, которую нужно отредактировать.
- 2 Во всплывающем меню коснитесь **Изм. картинку** для доступа к различным функциям редактирования.

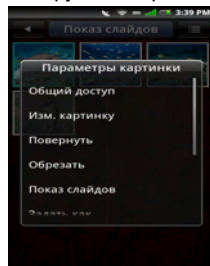

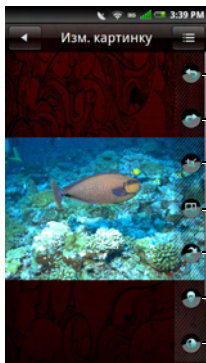

(прокрутка вниз)



- 1 Значок поворота против часовой стрелки
- 2 Значок поворота по часовой стрелке
- 3 Значок «Обрезать»
- 4 Значок изменения размера
- 5 Значок «Негатив»
- 6 Значок «Яркость»
- 7 Значок «Контрастность»
- 8 Значок «Рукописный ввод»
- 9 Значок «Рисунки»

- Коснитесь значка **Поворот против часовой стрелки**, чтобы повернуть картинку на 90 против часовой стрелки.
- Коснитесь значка **Поворот по часовой стрелке**, чтобы повернуть картинку на 90 по часовой стрелке.
- Щелкните значка **Обрезка**, чтобы включить функцию обрезки. Проведите пальцем по экрану, чтобы выбрать фрагмент картинки, который нужно

- обрезать. Коснитесь **Готово**, чтобы просмотреть обрезанную картинку.
 - Коснитесь значка **Изменение размера** для регулировки размера изображения. Укажите ширину и высоту картинки, затем коснитесь **ОК**.
 - Коснитесь значка **Негатив**, чтобы обратить цвета картинки.
 - Коснитесь значка **Яркость**, чтобы настроить яркость. Перетащите ползунок, чтобы отрегулировать яркость.
 - Коснитесь значка **Контрастность**, чтобы настроить контрастность. Перетащите ползунок, чтобы отрегулировать контрастность.
 - Коснитесь значка **Рукописный ввод**, чтобы добавить к картинке сообщение от руки.
 - Коснитесь значка **Картинки**, чтобы добавить к картинке другие картинки.
- 3** Коснитесь **Сохранить**, чтобы сохранить новую копию отредактированной картинки.

Общий доступ к картинкам

- 1** В представлении эскизов коснитесь и удерживайте картинку, к которой нужно предоставить общий доступ.
- 2** Во всплывающем меню коснитесь **Общий доступ**, затем выберите приложение для предоставления общего доступа.



ПРИМЕЧАНИЕ. Для просмотра дополнительных параметров может потребоваться прокрутить экран ниже.

Настройка параметров картинок

Чтобы открыть параметры картинок, коснитесь кнопки меню **Параметры** и выберите **Настройки**.

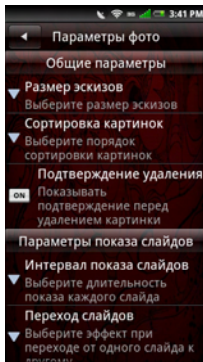

Доступны следующие параметры:

- **Размер эскизов** — выберите размер эскизов от большого до маленького.

- **Сортировка картинок** — выберите порядок сортировки картинок: сначала первые или сначала последние картинки.
- **Подтверждение удаления** — включите этот параметр, чтобы перед удалением картинок из памяти смартфона или с карты памяти выводился запрос подтверждения.
- **Интервал показа слайдов** — выберите интервал смены слайдов. Допустимые варианты: **2, 3** или **4 секунды**.
- **Переход при показе слайдов** — выберите эффект при переходе от одного слайда к другому. Допустимые варианты: **Появление и исчезание, Сдвиг по горизонтали, Сдвиг по вертикали** или **Случайный выбор**.
- **Повторить показ слайдов** — выберите, чтобы повторить показ слайдов.
- **Случайный порядок** — выберите, чтобы показывать картинки в произвольном порядке.

Использование видеоредактора

Приложение **Видеоредактор** служит для создания видеозаписей.

Использование раскадровки

- 1 Коснитесь значка **Видеоредактор**, чтобы открыть видеоредактор.
- 2 Коснитесь **Раскадровка** в меню «Видеоредактор».
- 3 Коснитесь вкладки **Выберите носитель**.
- 4 Коснитесь рисунков, которые нужно включить в раскадровку.
 -  **ПРИМЕЧАНИЕ.** Коснитесь значка **Выделить все**, чтобы выделить все картинки.
- 5 Коснитесь вкладки **ОК**.
- 6 В меню «Раскадровка» коснитесь значков в нижней части экрана, чтобы добавить музыку, вставить дополнительные картинки, добавить текст и просмотреть видео.

- 7 Коснитесь определенного изображения, чтобы задать длительность показа, добавить звуковое сопровождение, субтитры, эффекты перехода или спецэффекты.
- 8 После предварительного просмотра файла выберите действие:
 - Коснитесь кнопки **Главный/Назад** в верхней части экрана для дальнейшего редактирования.
 - Коснитесь вкладки **Сохранить**, чтобы завершить редактирование видео. В окне сведений о файле отображается расположение сохраненного файла.

Использование функции «Фильм с музыкой»

- 1 Коснитесь значка **Видеоредактор**, чтобы открыть видеоредактор.
- 2 Коснитесь **Фильм с музыкой** в меню «Видеоредактор».

- 3 Коснитесь фона фильма, повернув его к середине экрана, где отображается фоновый заголовок.
- 4 Коснитесь вкладки **Выбрать фотографии**.
- 5 Коснитесь рисунков, которые нужно включить в раскадровку.
 **ПРИМЕЧАНИЕ.** Коснитесь значка **Выделить все**, чтобы выделить все картинки.
- 6 Коснитесь вкладки **Упорядочить фотографии**.
- 7 Задайте фоновую музыку, затем коснитесь вкладки **Задать фоновую музыку**.
- 8 Коснитесь аудиофайла на смартфоне, затем коснитесь вкладки **Применить**.
- 9 Коснитесь вкладки **Добавить название фильма**.
- 10 Коснитесь середины фона и введите текст.
- 11 Коснитесь строки ввода текста.
- 12 Введите нужное название и нажмите кнопку **Готово**.
- 13 Коснитесь вкладки **ОК**.
- 14 При помощи элементов управления в нижней части экрана можно изменить размер текста, его начертание и цвет, а также отредактировать текст.
- 15 Коснитесь вкладки **Просмотр**, затем коснитесь средней стрелки.
- 16 После предварительного просмотра файла выберите действие:
 - Коснитесь кнопки **Главный/Назад** в верхней части экрана для дальнейшего редактирования.
 - Коснитесь вкладки **Сохранить**, чтобы завершить редактирование видео. В окне сведений о файле отображается расположение сохраненного файла.

Использование функции

«Автомонтаж»

- 1 Коснитесь значка **Видеоредактор**, чтобы открыть видеоредактор.
- 2 Коснитесь **Автомонтаж** в меню «Видеоредактор».

- 3 Коснитесь стиля редактирования фильма, повернув его к середине экрана, где отображается фоновый заголовок.
- 4 Коснитесь вкладки **Выберите носитель**.
- 5 Коснитесь видео, чтобы изменить его длину.
- 6 Коснитесь вкладки **Просмотр**, затем коснитесь средней стрелки.
- 7 Перетащите полосу в место, где должен быть конец видеоролика.
- 8 Коснитесь вкладки **Сохранить**. В окне сведений о файле отображается расположение сохраненного файла.

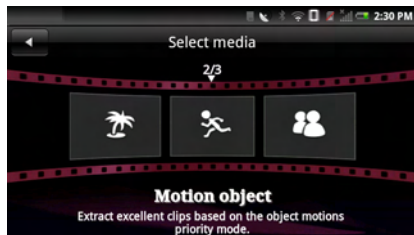

Использование камеры

При помощи камеры можно снимать фотографии и видеоролики.

Чтобы включить камеру, нажмите и удерживайте 3–4 секунды кнопку «Камера» или коснитесь значка **Камера**. Экран камеры отображается в альбомной ориентации.

Режим камеры



- 1 Значок «Настройки»
- 2 Вспышка
- 3 Значок параметров компенсации экспозиции
- 4 Значок автоспуска
- 5 Значок «Масштаб»
- 6 Перейти в фотогалерею
- 7 Значок «Запись»
- 8 Включить видеозапись
- 9 Значок «Назад»

Использование камеры

- Нажмите кнопку **Камера** до половины, чтобы сфокусировать изображение.
- Полностью нажмите кнопку **Камера** или коснитесь значка **Съемка**, чтобы снять фото.
- Коснитесь значка **Настройки**, чтобы настроить параметры **Размер изображения**, **Баланс белого**, **Оттенок**, **Контрастность**, **Резкость**, **Насыщенность**, **Гео-теги** (см.

“Включение гео-тегов» на стр. 135), **Последовательность** и **Таблица** (прокрутите ниже для отображения параметра «Таблица»).

- Коснитесь значка **Вспышка**, чтобы включить или отключить вспышку.
- Коснитесь значка **Компенсация экспозиции**, чтобы настроить компенсацию экспозиции.
- Коснитесь значка **Автоспуск**, чтобы настроить таймер автоспуска.
- Коснитесь значка **Масштаб**, чтобы изменить масштаб.
- Коснитесь значка **Перейти в фотогалерею**, чтобы просмотреть отснятые фотографии.
- Коснитесь значка **Включить видеозапись**, чтобы перейти в режим видеозаписи.
- Коснитесь значка **Назад**, чтобы закрыть экран «Камера».

Включение гео-тегов

При помощи гео-тегов можно добавлять к фотографиям координаты места по GPS.

 **ПРИМЕЧАНИЕ.** Добавление гео-тегов лучше всего работает вне помещений при ясной погоде.

- 1 На экране камеры коснитесь значка **Настройки**, затем выберите **Гео-теги**.
- 2 Коснитесь **Вкл.** После подключения службы GPS на значке GPS отобразится **x**, указывая, что расположение зафиксировано.

 **ПРИМЕЧАНИЕ.** Подключение к GPS может занять до 1 минуты.

Режим видеозаписи



- 1 Значок «Настройки»
- 2 Значок параметров компенсации экспозиции
- 3 Продолжительность
- 4 Значок «Масштаб»
- 5 Перейти к видеогалерее
- 6 Значок «Запись»
- 7 Переключение в режим камеры
- 8 Значок «Назад»



Использование видеозаписи

- Нажмите кнопку **Камера** или коснитесь значка **Съемка**, чтобы начать запись видео. Нажмите снова, чтобы остановить запись.
- Коснитесь значка **Настройки**, чтобы настроить параметры **Баланс белого**, **Выкл. звука** и **Качество видео**.
- Коснитесь значка **Компенсация экспозиции**, чтобы настроить компенсацию экспозиции.
- Коснитесь значка **Длительность**, чтобы задать наибольшую длительность.
- Коснитесь значка **Масштаб**, чтобы изменить масштаб.
- Коснитесь значка **Перейти в видеогалерею**, чтобы воспроизвести отснятые видео.
- Коснитесь значка **Включить режим камеры**, чтобы перейти в режим камеры.
- Коснитесь значка **Назад**, чтобы закрыть экран видеозаписи.

Использование диктофона

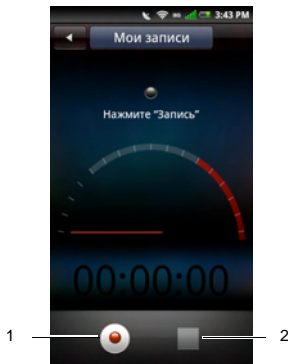
При помощи диктофона можно записывать звуковые заметки. Коснитесь значка **Диктофон**, чтобы открыть диктофон.



- 1  Значок «Начать запись»
- 2  Значок «Остановить запись»

Использование диктофона

- Коснитесь значка **Начать запись**, чтобы начать запись.
- Коснитесь значка **Остановить запись**, чтобы остановить запись или воспроизведение.
- Коснитесь вкладки **Сохранить** и при необходимости измените назначенное по умолчанию имя файла, сохранив расширение .AMR. Чтобы найти и открыть аудиофайл, коснитесь значка **Диспетчер файлов**.
- Коснитесь кнопки меню **Параметры**, чтобы опубликовать записанный файл или удалить его.

Использование приложений Google

На смартфоне предустановлены приложения Google.

Приложение Gmail

Gmail — это веб-служба электронной почты Google. Служба Gmail уже настроена на смартфоне. Учетную запись Gmail на устройстве можно синхронизировать с учетной записью веб-почты Gmail.

Настройка учетной записи Gmail

- 1 Коснитесь значка **Gmail** для открытия экрана Gmail.
- 2 Следуйте инструкциям на экране для настройки службы Gmail.
- 3 После входа в учетную запись Gmail можно будет читать и отправлять сообщения электронной почты.

 **ПРИМЕЧАНИЕ.** При входе в учетную запись Gmail выполняется также вход в службы Market и Talk.

Управление учетными записями Google

- 1 Коснитесь **Настройки** для открытия экрана «Настройки».
- 2 Коснитесь **Синхронизация данных**.
- 3 Коснитесь одного из следующих параметров.
 - **Фоновом режиме** — позволяет приложениям автоматически синхронизировать, принимать и получать данные в любое время.
 - **Автосинхронизация** — автоматическая синхронизация данных.

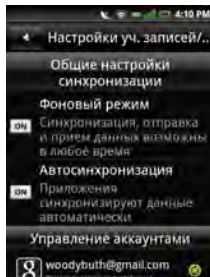

- **Управление учетными записями** — управление учетными записями Gmail.

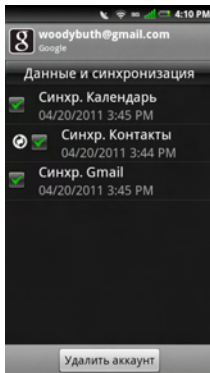

Приложение «Карты»

Служба **Карты** позволяет просматривать текущее местоположение, отслеживать местоположение друзей, просматривать загрузку дорог и прокладывать маршруты к месту назначения.

Поиск мест

- 1 Коснитесь **Карты** для открытия экрана «Карты».
- 2 Нажмите кнопку **Параметры**, затем коснитесь **Поиск**.
- 3 Введите в поле поиска место, которое нужно найти, затем коснитесь кнопки поиска.
- 4 Когда место найдено, на карте появляется отметка и значок успешного поиска. Когда найдено несколько результатов, появляется несколько значков и список найденных мест, отсортированный в порядке близости к текущему местоположению.



- 1 Надпись
- 2 Значок результатов
- 3 Значок увеличения
- 4 Значок уменьшения
- 5 Значок найденного места

Прокладка маршрутов

- 1 Коснитесь **Карты** для открытия экрана «Карты Google».
- 2 Нажмите кнопку **Параметры**, затем коснитесь **Маршруты**.

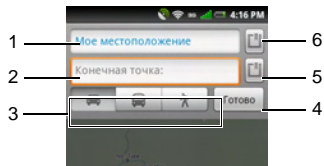

- 1 Точка начала
- 2 Точка конца
- 3 Значки маршрутов
 - Автомобильный маршрут
 - Маршрут на общественном транспорте
 - Велосипедный маршрут
 - Пешеходный маршрут
- 4 Значок запуска маршрута
- 5 Значок точки (конца)
- 6 Значок точки (начала)

- 3 Введите точки начала и конца, либо коснитесь соответствующего **значка выбора**, затем выберите параметр.
- 4 Коснитесь значка маршрута.
- 5 Коснитесь значка **запуска маршрута** для его просмотра.

Нажмите кнопку **Параметры** для выполнения одного из следующих действий.

- **Показать на карте** — коснитесь для просмотра маршрута на карте.
- **Обратный** — коснитесь для просмотра обратного маршрута.
- **Обновить маршрут** — коснитесь для обновления маршрута.

Изменение режима Карт

- 1 Коснитесь **Карты** для открытия экрана «Карты Google».
- 2 Нажмите кнопку **Параметры**, затем коснитесь **Слои**.
- 3 Коснитесь режима:
 - **Уличное движение** — просмотр данных об уличном движении.

- **Спутник** — просмотр спутниковых снимков, аналогичных используемым в Google Earth.
- **Рельеф** — просмотр трехмерного вида карты.
- **Buzz** — просмотр комментариев, отправленных из места, отображаемого на карте.
- **Latitude** — просмотр местоположения друзей и отправка им данных о собственном местоположении.
- **Дополнительные слои** — включение дополнительных слоев: **мои карты**, **велосипеды**, **Wikipedia**, **маршруты общ. транспорта** и **избранные места**.

Поиск местоположения

- 1 Коснитесь **Карты** для открытия экрана «Карты».
- 2 Нажмите кнопку **Параметры**, затем коснитесь **Мое местоположение** для просмотра текущего местоположения на карте.

Использование службы Latitude

Служба **Latitude** позволяет отслеживать местоположение друзей и сообщать им о своем местоположении.

Для доступа к службе Latitude можно использовать два способа:

- 1 Из приложения «Карты», размещенного на экране 2.
- 2 Непосредственно из приложения Latitude, размещенного на экране 4.

Первый запуск приложения Latitude

- 1 Коснитесь **Карты** для открытия экрана «Карты».
- 2 Нажмите кнопку **Параметры**, затем коснитесь **Включить Latitude**.
- 3 Коснитесь **Разрешить и включить доступ**, чтобы предоставить друзьям доступ к данным о вашем местоположении и принять положения и условия использования службы Latitude.

Добавление друзей

- 1 Коснитесь **Карты** для открытия экрана «Карты».

- 2 Нажмите кнопку **Параметры**, затем выберите **Latitude**, чтобы открыть экран «Latitude».
- 3 На вкладке **Друзья** нажмите кнопку **Параметры**, затем коснитесь **Добавить друзей**.
- 4 Коснитесь одного из следующих параметров.
 - **Выбрать из контактов** — добавление друзей из списка контактов.
 - **Добавить адрес эл. почты** — ввод адреса эл. почты друга, которого необходимо добавить.
- 5 Коснитесь **Добавить друзей**, чтобы отправить запрос на доступ к данным.
- 6 Для возврата в экран карт нажмите кнопку **Параметры**, затем выберите **Показать карту**.

Просмотр обновлений

- 1 Коснитесь **Карты** для открытия экрана «Карты».
- 2 Нажмите кнопку **Параметры**, затем выберите **Latitude**, чтобы открыть экран «Latitude».
- 3 Коснитесь **Обновления** для просмотра обновлений.

Для отправки сообщения введите текст в поле **Высказать**, затем коснитесь **Отправить обновление**.

Для смены местоположения коснитесь **Изменить**, затем выберите местоположение.

Для включения или выключения уведомлений нажмите кнопку **Параметры**, затем коснитесь **Уведомление вкл.** или **Уведомление выкл.**

Обновление данных Latitude

- 1 Коснитесь **Карты** для открытия экрана «Карты».
- 2 Нажмите кнопку **Параметры**, затем выберите **Latitude**, чтобы открыть экран «Latitude».
- 3 Нажмите кнопку **Параметры**, затем выберите **Обновить**, чтобы обновить список друзей.

Places

Служба **Places** позволяет быстро находить расположенные рядом места, такие как рестораны, отели и автозаправки.

- 1 Коснитесь значка **Places** для открытия экрана «Places».

Появится главный экран службы **Places**.

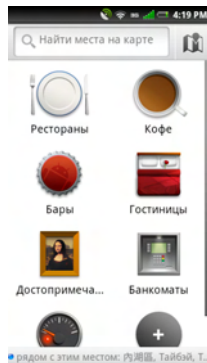

- 2 Выберите тип организации, которую требуется найти (например «рестораны»).

Для поиска организации, отсутствующей в списке, укажите тип организации (например «продуктовый магазин») или название организации (например «Ашан») и коснитесь значка поиска.

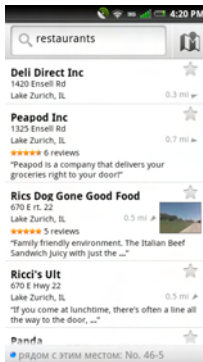

Приложение Маркет

Служба **Market** позволяет загружать игры, мелодии и приложения на смартфон.

- 1 Коснитесь значка **Маркет** для открытия экрана «Маркет».
- 2 При первом запуске приложения Маркет необходимо прочесть и принять положения и условия использования службы Android Market. Для продолжения коснитесь **Принимаю**. Появится главный экран службы **Android Market**.

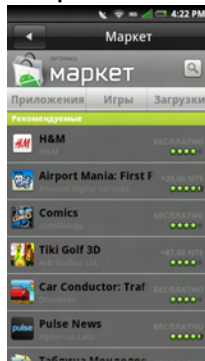

 **ПРИМЕЧАНИЕ.** Перед доступом в Android Market необходимо выполнить вход в учетную запись Google или создать новую учетную запись.

Использование службы Market

Выберите категорию, чтобы просмотреть доступные приложения. Приложения можно отсортировать по популярности и по дате. В последнем случае вначале выводятся новые приложения, недавно добавленные в службу Market.

 **ПРИМЕЧАНИЕ.** Новые приложения добавляются ежедневно. Регулярно посещайте Market для просмотра новых приложений.

Загрузка приложений

- 1 Коснитесь значка **Маркет** для открытия экрана «Маркет».
- 2 Выберите категорию, чтобы просмотреть доступные приложения.
- 3 Коснитесь приложения для просмотра его краткого описания.
- 4 Для загрузки коснитесь **Установить**, затем коснитесь **ОК**.

 **ПРИМЕЧАНИЕ.** Ход загрузки отображается в области уведомлений в Диспетчере подключений.

После успешной установки приложения его значок отображается на экране смартфона.

Для доступа к приложению можно также коснуться значка **Маркет** и выбрать **Загрузки**.

Удаление приложений

- 1 Коснитесь значка **Маркет** для открытия экрана «Маркет».
- 2 Коснитесь **Загрузки**.
- 3 Коснитесь приложения, которое нужно удалить.
- 4 Коснитесь **Удалить**.

Просмотр загруженных приложений

В списке загрузки **Загрузки** можно просматривать, открывать и удалять приложения.

- 1 Коснитесь значка **Маркет** для открытия экрана «Маркет».
- 2 Коснитесь **Загрузки**, что просмотреть все загруженные приложения.

Поиск установленных приложений

Для поиска нужного приложения или средства выполните поиск по ключевому слову.

- 1 Коснитесь значка **Маркет** для открытия экрана «Маркет».
- 2 Коснитесь значка **Поиск**.
- 3 Введите ключевые слова для поиска.

Приложение Talk

Службу **Talk** можно использовать для мгновенной отправки сообщений и чата с друзьями.

 **ПРИМЕЧАНИЕ.** При первом запуске службы Talk необходимо настроить учетную запись. Следуйте инструкциям на экране для настройки службы.

Коснитесь значка **Talk**, чтобы открыть экран «Talk».

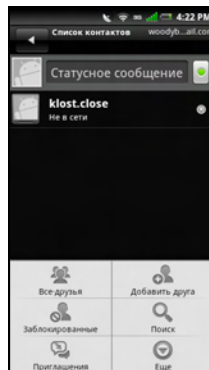

После входа можно обновить свой статус в поле «Сообщение состояния».

Управление списком друзей

Друзья в списке отсортированы по статусу нахождения в сети и в алфавитном порядке.

Просмотр списка друзей

- 1 Коснитесь значка **Talk**, чтобы открыть экран «Talk».
- 2 Нажмите кнопку **Параметры**, затем коснитесь **Все друзья**.

Для отображения в списке только друзей, с которыми вы часто общаетесь сообщениями, коснитесь **Самые популярные**.

Добавление друзей

- 1 Коснитесь значка **Talk**, чтобы открыть экран «Talk».
- 2 Нажмите кнопку **Параметры**, затем выберите **Добавить друга**.
- 3 Введите имя Talk ID или адрес эл. почты Gmail друга, которого необходимо добавить.

- 4 Коснитесь **Отправить приглашение**.

Блокирование собеседников

- 1 Коснитесь значка **Talk**, чтобы открыть экран «Talk».
- 2 В списке друзей коснитесь и удерживайте имя друга, которого необходимо заблокировать.
- 3 Коснитесь **Заблокировать друга**.
- 4 Выбранный друг добавляется в список заблокированных.

Разблокирование собеседников

- 1 Коснитесь значка **Talk**, чтобы открыть экран «Talk».
- 2 Нажмите кнопку **Параметры**, затем коснитесь **Заблокированные**.
- 3 В списке заблокированных друзей коснитесь и удерживайте имя друга, которого необходимо разблокировать.
- 4 Коснитесь **ОК** для подтверждения.

Просмотр приглашений

На экране Facebook нажмите кнопку **Параметры**, затем выберите **Приглашения**. В списке приглашений отображаются все отправленные приглашения в чат.

Настройки параметров приложения Talk

- 1 Коснитесь значка **Talk**, чтобы открыть экран «Talk».
- 2 Нажмите кнопку **Параметры**, затем выберите **Дополнительные> Настройки**.

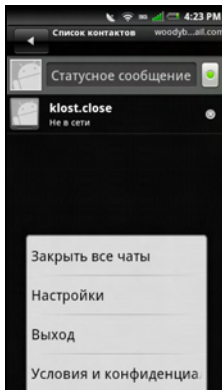

- 3 Выберите один из следующих параметров.
 - **Входить автоматически** — автоматически входить в службу Talk при каждом включении смартфона.
 - **Мобильный индикатор** — включение отображения индикатора использования мобильной версии средства обмена сообщениями.
 - **Автоматический статус отсутствия** — включение отображения индикатора отсутствия, когда экран выключен.
 - **Очистить историю поиска** — удаление истории поиска в службе Talk.
 - **Уведомления IM** — включение отображения уведомлений в строке состояния при получении нового мгновенного сообщения.
 - **Выбрать мелодию** — включение сигнала при получении нового мгновенного

- сообщения. Выберите нужную мелодию и коснитесь **ОК** для подтверждения.
- **Вибрировать** — включение вибрации при получении нового мгновенного сообщения.

Навигация

Навигация обеспечивает ведение по маршруту к точке назначения.

Использование навигации

- 1 Коснитесь значка **Навигация**, чтобы открыть основной экран «Навигация».



ПРИМЕЧАНИЕ. Поскольку в приложении используются службы определения местоположения Google, необходимо разрешить Google собирать анонимные данные.

- 2 Коснитесь **Принимаю**, чтобы принять положения и условия.

Приложение определит текущее местоположение.

- 3 После определения местоположения можно выполнить следующие действия.
- **Произнести место назначения** — поиск места назначения с использованием системы распознавания голоса.
 - **Ввести место назначения** — ввод места назначения с помощью экранной клавиатуры.
 - **Контакты** — поиск маршрута к дому друга из списка контактов.
 - **Избранные элементы** — можно отмечать места на карте, чтобы их проще было находить на Картах Google.

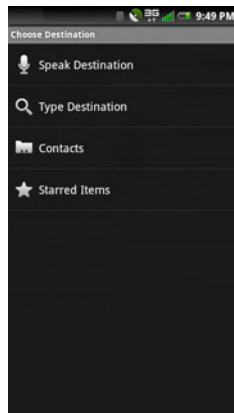

Прокладка маршрутов

- 1 В экране навигации коснитесь **Произнести место назначения**.
- 2 При первом запуске приложения необходимо установить приложение **Voice guidance**. Следуйте инструкциям на экране для завершения настройки.

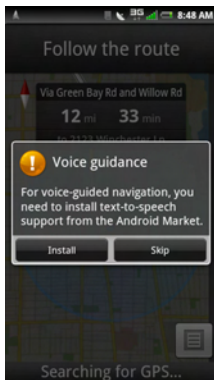

 **ПРИМЕЧАНИЕ.** Приложение Voice guidance можно загрузить в службе Android Market.

- 3 После установки приложения произнесите адрес. При появлении запроса коснитесь места в списке вариантов.

 **ПРИМЕЧАНИЕ.** Место назначения можно также выбрать, коснувшись **Ввести место назначения** или **Контакты**.

- 4 Откроется карта, на которой синей линией будет изображен маршрут, а в верхней части будет указан ближайший поворот.

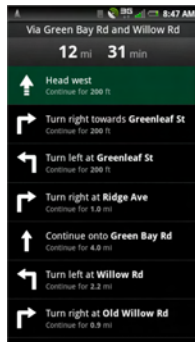
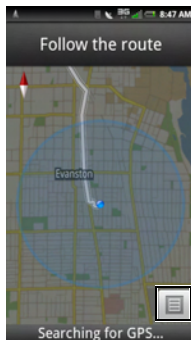

Для перехода от просмотра маршрута на карте к поэтапным инструкциям коснитесь значка **Меню**.

Использование приложений

В этом разделе приведены сведения о приложениях, установленных на смартфон.

Сообщения

При помощи приложения «Сообщения» можно отправлять и принимать SMS-сообщения. Коснитесь значка **Сообщения**, чтобы открыть окно «Сообщения».

Отправка сообщений контактам

- 1 Коснитесь значка **Сообщения**, чтобы открыть экран «Сообщения».
- 2 Коснитесь значка **Создать сообщение**, чтобы открыть экран «Новое сообщение».
- 3 Коснитесь значка **Выбрать контакты**, чтобы открыть список контактов, затем установите флажки рядом с контактами, которым нужно отправить сообщение. Чтобы ввести номер напрямую, коснитесь поля **Кому** и введите номер контакта.

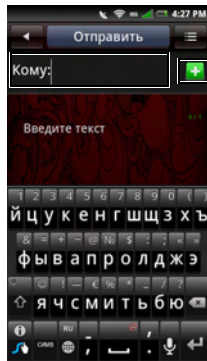

- 1 Выберите значок контакта
- 4 Введите сообщение.

- 5 Для других функций, таких как вставка картинок, коснитесь кнопки меню **Параметры** и выберите любой доступный вариант.

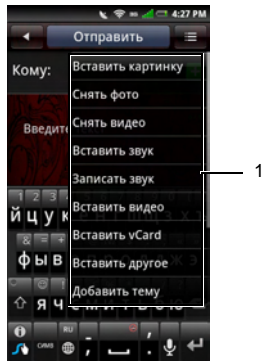

- 1 Меню «Параметры»
- 6 Коснитесь **Отправить**, чтобы отправить сообщение.

Ответ на сообщение

- 1 Коснитесь значка **Сообщения**, чтобы открыть экран «Сообщения».
- 2 При наличии нескольких обсуждений коснитесь нужного обсуждения.
- 3 Коснитесь всплывающей подсказки, чтобы ответить.

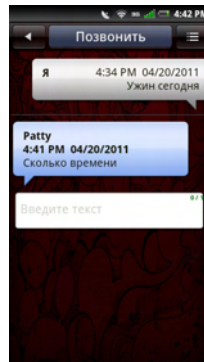

- 4 Введите сообщение.
- 5 Коснитесь **Отправить**, чтобы отправить сообщение.

Чтение непрочтенных сообщений

Значок **Непрочтенные сообщения** указывает непрочтенные входящие сообщения в списке сообщений. Коснитесь контактов с непрочтенными сообщениями, чтобы прочесть сообщения.

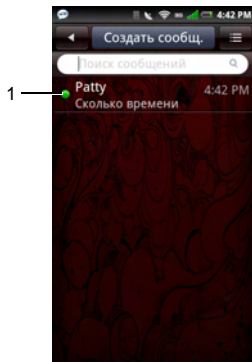

1 Значок **Непрочтенное сообщение**

Просмотр сообщений

Можно просматривать сообщения в **представлении обсуждений** или в **представлении сообщений**. Чтобы изменить представление, коснитесь кнопки меню **Параметры** и выберите **Представление обсуждений** или **Представление сообщений**, затем выберите сообщения.

В окне «Представление обсуждений» сообщения отображаются в виде сгруппированных обсуждений или цепочек сообщений, отправленных и полученных от каждого контакта.

В окне «Представление сообщений» можно упорядочить сообщения по папкам.

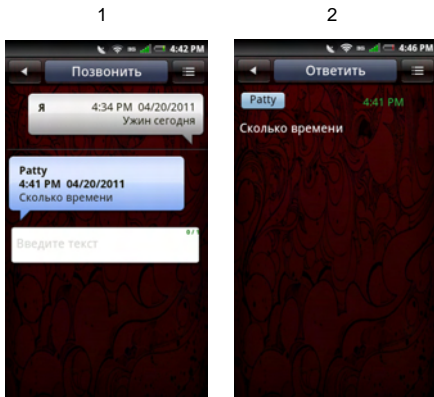

- 1 Представление обсуждений
- 2 Представление сообщений

Использование представления сообщений

- 1 Коснитесь значка **Сообщения**, чтобы открыть экран «Сообщения».

- 2 Коснитесь кнопки меню **Параметры**, затем выберите **Представление сообщений**.
- 3 Коснитесь кнопки меню **Параметры**, затем выберите **Представление папок**.
- 4 Коснитесь папки, например **Входящие**, **Исходящие**, **Отправленные**, **Черновики** или **SIM-карта**, чтобы прочесть сообщения.

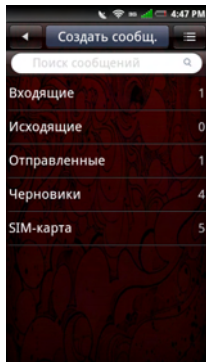

Настройки сообщений

В этом разделе содержатся сведения о параметрах сообщений, в том числе о параметрах **Отчеты о доставке**, **Отчеты о прочтении**, **Авт. получение** и **Подпись**.

Чтобы изменить настройки сообщений, коснитесь кнопки меню **Параметры** на экране «Сообщения», затем выберите **Настройки**.

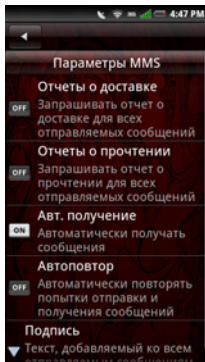

Доступны следующие настройки:

Отчеты о доставке

Выберите, чтобы запрашивать отчет о доставке для всех отправленных сообщений.

Отчеты о прочтении

Выберите, чтобы запрашивать отчет о прочтении для всех отправленных сообщений.

Автоматическое получение

Выберите, чтобы автоматически получать сообщения.

Автоматический повтор

Выберите, чтобы автоматически повторять попытки отправки и получения сообщений.

Подпись

Выберите, чтобы добавлять подпись к сообщениям. Подпись будет добавлена ко всем отправляемым MMS-сообщениям.

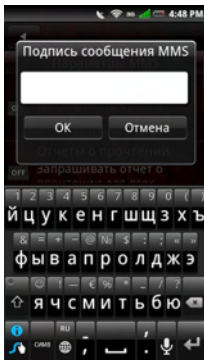

Коснитесь **OK**, чтобы сохранить данные и закрыть экран.

Приложение Quickoffice

Quickoffice позволяет открывать и просматривать файлы Word, таблицы Excel, презентации PowerPoint и PDF-файлы, сохраненные на карте памяти или загруженные по электронной почте.

- 1 Коснитесь значка **Quickoffice**, чтобы открыть экран «Quickoffice».
- 2 Коснитесь источника расположения.
- 3 Найдите нужный файл и коснитесь его для просмотра.

Календарь

Календарь позволяет создавать на определенную дату или время события, такие как встречи или задачи, чтобы затем получать напоминания об этих событиях. Можно просмотреть список всех событий, а также события по дням, по неделям и по месяцам. Коснитесь значка **Календарь**, чтобы открыть календарь.

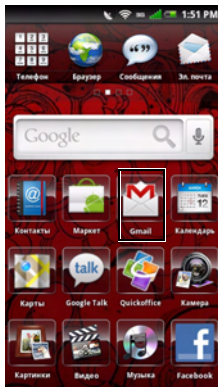

Использование календаря

Добавление нового события

- 1 Коснитесь значка **Календарь**, чтобы открыть календарь.
- 2 Коснитесь кнопки меню **Параметры**, затем выберите **Создать событие** или выберите дату и время в календаре, чтобы открыть подробности события.

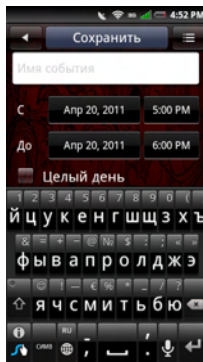

- 3 Выберите длительность события.
- 4 Проведите по экрану вверх, затем введите данные события и настройте напоминания.
- 5 Коснитесь вкладки **Сохранить**, чтобы сохранить и выйти.

Изменение события

Чтобы изменить событие, коснитесь его для просмотра подробностей, коснитесь кнопки меню **Параметры**, затем выберите «Изменить событие».

Чтобы закрыть этот экран, коснитесь кнопки **Главный/Назад**.

Представления календаря

Чтобы выбрать представление календаря, коснитесь **заголовка** и выберите **Месяц**, **Неделя**, **День**, или **Повестка дня**.

Месяц

Синий квадрат на вертикальных полосах означает добавленные события.



1

1 Панель заголовка

Для просмотра сведений о событии коснитесь дня, чтобы просмотреть все события в этот день, затем выберите событие, чтобы просмотреть сведения о нем.

Использование приложений

Для перехода к предыдущему или к следующему месяцу проведите пальцем через дни влево или вправо за пределы начала или конца месяца.

Чтобы перейти к текущему дню, коснитесь кнопки меню **Настройка**, затем выберите **Перейти к сегодняшнему дню**.

Повестка дня

В представлении повестки дня отображаются все события за текущий месяц.

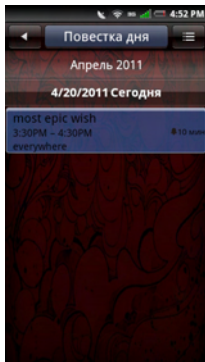

Коснитесь события, чтобы просмотреть подробные сведения.

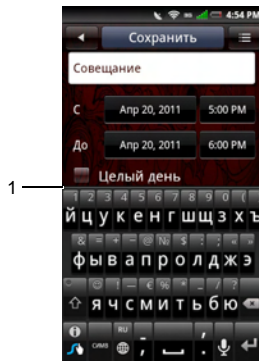

1 Значок «Повторяющиеся события»

Повторяющиеся события помечены значком **Повторяющиеся события**.

Для переходов в пределах текущего месяца проведите пальцем вверх или вниз по экрану.

Чтобы перейти к текущему дню, коснитесь кнопки меню **Параметры**, затем выберите **Перейти к сегодняшнему дню**.

Чтобы закрыть этот экран, коснитесь кнопки **Главный/Назад**.

Неделя

В представлении недели события отображаются в виде блоков.

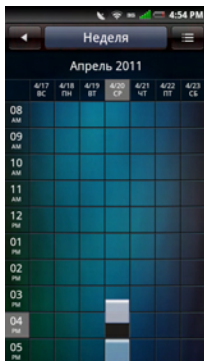

Коснитесь события, чтобы открыть всплывающее окно с дополнительными сведениями о событии. Коснитесь всплывающего окна, чтобы просмотреть дополнительные сведения о событии.

Для переходов в пределах текущей недели проведите пальцем вверх или вниз по экрану.

Чтобы перейти к предыдущей или к следующей неделе, проведите пальцем к левому или к правому краю экрана.

Чтобы перейти к текущему дню, коснитесь кнопки меню **Параметры**, затем выберите **Перейти к сегодняшнему дню**.

Чтобы закрыть этот экран, коснитесь кнопки **Главный/Назад**.

День

События отображаются в виде прямоугольных блоков, размер которых соответствует длительности событий. События на целый день отображаются в верхней части списка дней.

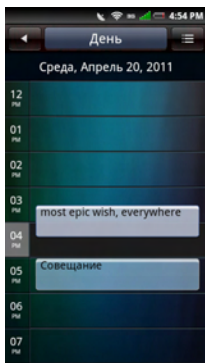

Коснитесь события, чтобы открыть всплывающее окно с дополнительными сведениями о событии. Коснитесь всплывающего окна, чтобы просмотреть дополнительные сведения о событии.

Для переходов в пределах текущего дня проведите пальцем вверх или вниз по экрану.

Чтобы перейти к предыдущему или к следующему дню, проведите пальцем к левому или к правому краю экрана.

Чтобы перейти к текущему дню, коснитесь кнопки меню **Параметры**, затем выберите **Перейти к сегодняшнему дню**.

Чтобы закрыть этот экран, коснитесь кнопки **Главный/Назад**.

Настройки календаря

Чтобы настроить параметры календаря, коснитесь кнопки меню **Параметры**, затем выберите **Параметры**. На экране «Параметры календаря» можно настроить параметры **Скрыть отклоненные события**, **Задать представление по умолчанию**, **Задать сигналы и уведомления** и **Установить напоминание по умолчанию**.

представления по умолчанию можно использовать представления **Месяц**, **Неделя**, **День** или **Повестка дня**.

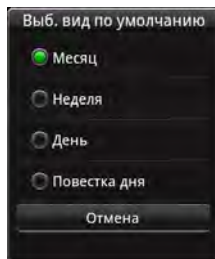
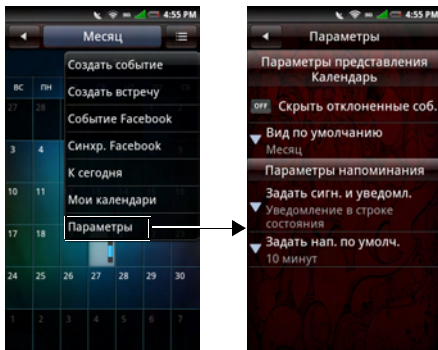

Доступны следующие настройки:

- **Скрыть отклоненные события**— выберите, чтобы скрыть все отклоненные события.
- **Задать представление по умолчанию** — выберите, чтобы задать представление календаря по умолчанию. В качестве

- **Задать сигналы и уведомления** — выберите этот параметр, чтобы задать тип уведомления о событиях. Можно выбрать **Сигнал**, **Уведомление в строке состояния** или **Выкл.**

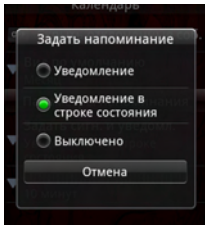

- **Установить напоминание по умолчанию** — выберите, чтобы задать время напоминания о событиях по умолчанию.

Чтобы закрыть этот экран, коснитесь кнопки **Главный/Назад**.

Будильник

Коснитесь значка **Будильник**, чтобы использовать будильник.

Настройка сигналов будильника

- 1 Коснитесь значка **Будильник**, чтобы открыть будильник.

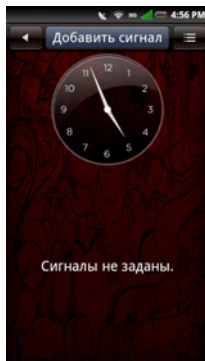

- 2 Коснитесь **Добавить сигнал**, чтобы задать сигнал будильника.

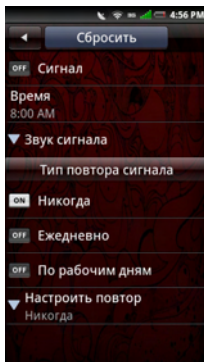

- 3 Коснитесь **Время**, чтобы задать время сигнала будильника.
- 4 Выберите тип повтора сигнала:
 - **Никогда** — коснитесь, если сигнал должен сработать только один раз.
 - **Ежедневно** — коснитесь, если сигнал должен срабатывать каждый день.

- **По рабочим дням** — коснитесь, если сигнал должен срабатывать по рабочим дням.
 - **Настроить повтор** — коснитесь, если сигнал должен срабатывать в выбранные дни недели.
- 5 Коснитесь **Сигнал**, чтобы включить сигнал.
 - 6 Чтобы закрыть этот экран, коснитесь кнопки **Главный/Назад**.

Добавление других сигналов

- 1 Коснитесь значка **Будильник**, чтобы открыть будильник.
- 2 Коснитесь **Добавить сигнал**, чтобы добавить дополнительные сигналы.

Изменения времени повтора

Сигнал имеет функцию повтора. По умолчанию время повтора равно 10 минутам.

Изменение времени повтора по умолчанию:

- 1 Коснитесь значка **Будильник**, чтобы открыть будильник.

Использование приложений

- 2 Коснитесь кнопки меню **Параметры**, затем выберите **Настройки**.
- 3 Коснитесь **Длительность повтора**.
- 4 Выберите время повтора по умолчанию от 5 до 45 минут.

Изменение отображения часов

- 1 Коснитесь значка **Будильник**, чтобы открыть будильник.



1 Часы

- 2 Коснитесь часов, чтобы открыть экран «Выбрать часы».
- 3 Проведите пальцем по экрану влево или вправо, чтобы просмотреть выбранные элементы в нижней части экрана, затем коснитесь, чтобы выбрать нужные часы.

Скрытие часов

- 1 Коснитесь значка **Будильник**, чтобы открыть будильник.
- 2 Коснитесь кнопки меню **Параметры**, затем выберите **Скрыть часы**.

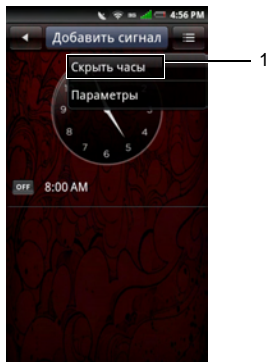

1 Скрыть часы

- 3 Чтобы закрыть этот экран, коснитесь кнопки **Главный/Назад**.

Настройка даты и времени

См «Настройка даты и времени» на стр. 49.

Калькулятор

Калькулятор дает возможность производить простые математические вычисления. Коснитесь значка **Калькулятор**, чтобы открыть калькулятор.

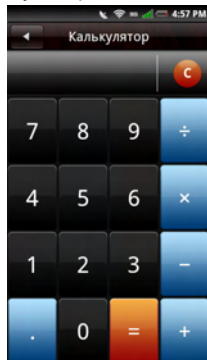

- Коснитесь **C**, чтобы удалить введенные данные.
- Используйте цифровые клавиши для ввода числовых значений.
- Для вычислений используйте $+$, $-$, \times , \div , $=$.
- Чтобы закрыть этот экран, коснитесь кнопки **Главный/Назад**.

Диспетчер файлов

Диспетчер файлов позволяет просматривать содержимое памяти смартфона и карты памяти, а также управлять этим содержимым. Коснитесь значка **Диспетчер файлов**, чтобы открыть диспетчер файлов.

Просмотр сохраненных файлов

- 1 Коснитесь значка **Диспетчер файлов**, чтобы открыть диспетчер файлов.
- 2 Коснитесь папки, чтобы просмотреть содержащиеся в ней файлы.

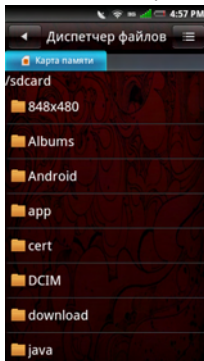

- 3 Чтобы закрыть этот экран, коснитесь кнопки **Главный/Назад**.

Добавление новых папок

- 1 Коснитесь значка **Диспетчер файлов**, чтобы открыть диспетчер файлов.
- 2 Коснитесь вкладки **Создать папку**, чтобы открыть экран «Создать папку».

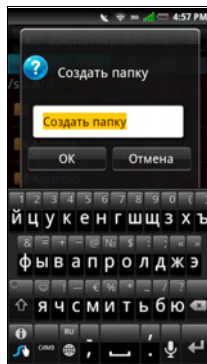

- 3 Введите имя папки.

 **ПРИМЕЧАНИЕ.** После начала ввода текста выделенное имя «Новая папка» будет удалено.

- 4 Коснитесь **ОК**.

Сортировка файлов и папок

- 1 Коснитесь значка **Диспетчер файлов**, чтобы открыть диспетчер файлов.
- 2 Коснитесь кнопки меню **Параметры**, затем выберите **Сортировка**.
- 3 Коснитесь полей **Имя**, **Размер**, **время** или **Тип**, чтобы сортировать файлы и папки по этим параметрам.

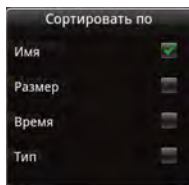

- 4 Чтобы закрыть этот экран, коснитесь кнопки **Главный/Назад**.

Удаление файлов и папок

- 1 Коснитесь значка **Диспетчер файлов**, чтобы открыть диспетчер файлов.
- 2 Коснитесь кнопки меню **Параметры**, затем выберите **Удалить**. Рядом со всеми файлами и папками отображаются флажки .
- 3 Установите флажки рядом с файлами или папками, которые нужно удалить.

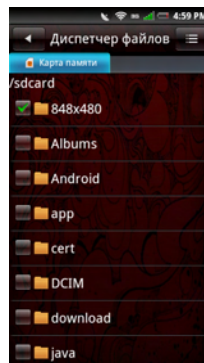

- 4 Коснитесь вкладки **Удалить**, затем коснитесь **Да** для подтверждения.
 **ПРИМЕЧАНИЕ.** Можно выбрать папку или файл, коснувшись и удержав его, а затем коснуться **Удалить**.

Вырезание, копирование и вставка

- 1 Коснитесь значка **Диспетчер файлов**, чтобы открыть диспетчер файлов.
- 2 Коснитесь кнопки меню **Параметры**, затем выберите **Вырезать** или **Копировать**. Рядом со всеми файлами и папками отображаются флажки .
- 3 Установите флажки рядом с файлами или папками, которые нужно вырезать или скопировать.
 **ПРИМЕЧАНИЕ.** Можно выбрать папку или файл, коснувшись и удержав его, а затем коснуться **Копировать** или **Вырезать** во всплывающем меню.

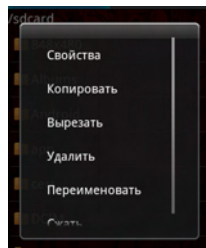

- 4 Выберите папку или хранилище для вставки.
- 5 Коснитесь кнопки меню **Параметры**, затем выберите **Вырезать** или **Копировать**.
- 6 Чтобы закрыть этот экран, коснитесь кнопки **Главный/Назад**.

Поиск содержимого

- 1 Коснитесь значка **Диспетчер файлов**, чтобы открыть диспетчер файлов.
- 2 Коснитесь кнопки меню **Параметры**, затем выберите **Поиск**. Появится экран поиска.
- 3 Введите поисковый запрос, затем коснитесь значка **Поиск**, чтобы начать поиск.

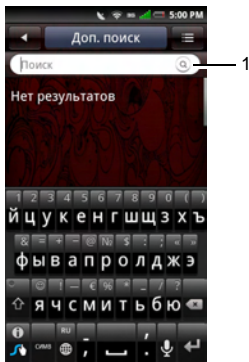

1 Значок поиска

- 4 Результаты поиска упорядочены по категориям и размещены на вкладках. Коснитесь вкладок для просмотра результатов поиска.
- 5 Коснитесь значка **Главный/Назад**, чтобы закрыть этот экран.

Переименование файлов и папок

- 1 Коснитесь значка **Диспетчер файлов**, чтобы открыть диспетчер файлов.
- 2 Коснитесь и удерживайте файл или папку, которые нужно переименовать, чтобы открыть всплывающее меню.
- 3 Коснитесь **Переименовать** во всплывающем меню, чтобы открыть экран переименования.

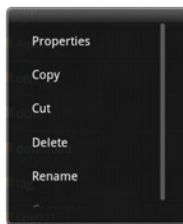

Использование приложений

- 4 Введите новое имя и коснитесь **ОК**, чтобы сохранить файл и закрыть это окно.

Сжатие файлов и папок

- 1 Коснитесь значка **Диспетчер файлов**, чтобы открыть диспетчер файлов.
- 2 Коснитесь и удерживайте файл или папку, которые нужно сжать, чтобы открыть всплывающее меню.
- 3 Коснитесь **Сжать** во всплывающем меню, чтобы открыть экран сжатия.
- 4 Введите имя ZIP-файла и коснитесь **ОК**, чтобы сохранить файл и закрыть это окно.

Распаковка файлов и папок

- 1 Коснитесь и удерживайте файл или папку, которые нужно распаковать, чтобы открыть всплывающее меню.
- 2 Коснитесь **Распаковать**.
- 3 Введите имя файла и коснитесь **ОК**, чтобы сохранить файл и закрыть это окно.

Заметки

Коснитесь значка **Заметки**, чтобы открыть окно «Заметки».

Добавление заметок

- 1 Коснитесь значка **Заметки**, чтобы открыть заметки.

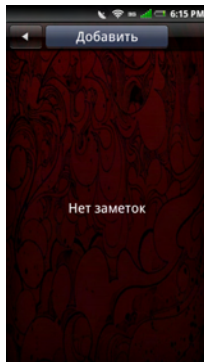

- 2 Коснитесь вкладки **Добавить**.
Откроется экран «Создать заметку».

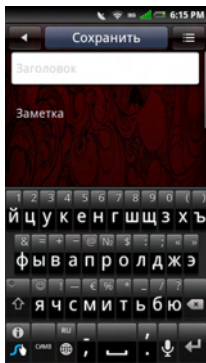

- 3 Введите заголовок и текст заметки.
- 4 Коснитесь вкладки **Сохранить**, чтобы сохранить заметки и закрыть этот экран.

Чтение заметок

Список заметок отсортирован по дате их добавления; самые свежие заметки находятся в верхней части списка. В списке отображаются заголовки каждой заметки. Коснитесь заметки, чтобы просмотреть подробные сведения.

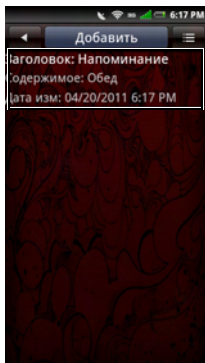

Чтобы закрыть этот экран, коснитесь кнопки **Главный/Назад**.

Изменение заметок

- 1 Коснитесь значка **Заметки**, чтобы открыть экран «Заметки».
- 2 Коснитесь заметки, чтобы просмотреть подробные сведения.
Завершение редактирования заметки.
- 3 Коснитесь вкладки **Сохранить**, чтобы сохранить заметки и закрыть этот экран.

Удаление заметок

- 1 Коснитесь значка **Заметки**, чтобы открыть заметки.
- 2 Коснитесь кнопки меню **Параметры**, затем выберите **Удалить**. Рядом со всеми заметками появятся флажки.

- 3 Установите флажки рядом с заметками, которые нужно удалить.

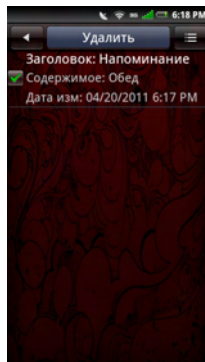

- 4 Коснитесь вкладки **Удалить**, чтобы удалить заметки.
- 5 Коснитесь **ОК** для подтверждения.
- 6 Чтобы закрыть этот экран, коснитесь кнопки **Главный/Назад**.

Задачи

При помощи приложения «Задачи» можно отслеживать задачи, которые необходимо выполнить. Чтобы открыть приложение «Задачи», коснитесь значка **Задачи**.

Создание новых задач

- 1 Коснитесь значка **Задачи**, чтобы открыть экран «Задачи».
- 2 Коснитесь значка **Добавить**, чтобы открыть экран «Создать задачу».
- 3 Введите заголовок, дату и время задачи, ее текст, важность и состояние.

 **ПРИМЕЧАНИЕ.** Прокрутите экран вверх, чтобы добавить важность и состояние.

- 4 Коснитесь вкладки **Сохранить**, чтобы сохранить задачу.

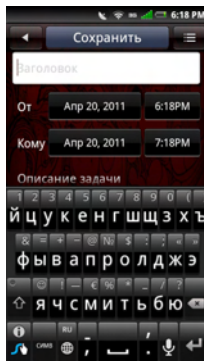

- 5 Коснитесь значка **Главный/Назад**, чтобы закрыть этот экран.

Изменение задач

- 1 На главном экране «Задачи» коснитесь задачи, которую нужно изменить.

Использование приложений

- 2 Откроется экран «Изменить задачу». Внесите необходимые изменения.
 **ПРИМЕЧАНИЕ.** Можно задать напоминания для **задач**.
- 3 Коснитесь вкладки **Сохранить**, чтобы сохранить задачу.
- 4 Коснитесь значка **Главный/Назад**, чтобы закрыть этот экран.

Удаление задач

- 1 На главном экране задач коснитесь кнопки меню **Параметры**, затем выберите **Удалить**. Рядом со всеми задачами появятся флажки.
- 2 Установите флажки рядом с задачами, которые нужно удалить.
- 3 Коснитесь вкладки **Удалить**, чтобы удалить задачу.

Мировое время

На экране «Мировое время» можно просматривать и добавлять время в крупных городах и часовых поясах во всем мире. Коснитесь значка **Мировое время**, чтобы открыть мировое время.

Просмотр часов

- 1 Коснитесь значка **Мировое время**, чтобы открыть мировое время.

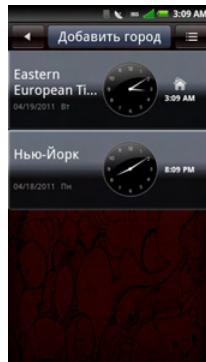

- 2 Для просмотра всего списка часов проведите пальцем вверх и вниз по списку.

Добавление часов

- 1 Коснитесь значка **Мировое время**, чтобы открыть мировое время.
- 2 Коснитесь Города вкладки **Добавить город**.
- 3 Коснитесь города или часового пояса, чтобы добавить часы.
- 4 Коснитесь вкладки **Добавить город**, чтобы сохранить часы и закрыть этот экран.

 **ПРИМЕЧАНИЕ.** Если ваш город не отображается на экране «Мировое время», выберите город в этом же часовом поясе. После добавления города коснитесь его, чтобы его переименовать.

Удаление часов

- 1 Коснитесь значка **Мировое время**, чтобы открыть мировое время.
- 2 Коснитесь кнопки меню **Параметры**, затем выберите **Удалить город**. Откроется экран «Удалить город».
- 3 Установите флажки рядом с названиями часов, которые нужно удалить.

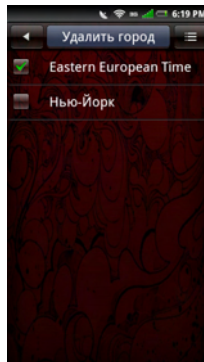

- 4 Коснитесь вкладки **Удалить город**, затем выберите **ОК**, чтобы подтвердить удаление и закрыть этот экран.

Настройки мирового времени

Коснитесь кнопки меню **Параметры**, чтобы открыть параметры часов (см. «Настройка даты и времени» на стр. 49).

Поиск

Поддерживается поиск в веб-браузере, списке контактов и текстовых сообщениях в смартфоне. Коснитесь значка **Поиск**, чтобы открыть окно поиска.

 **ПРИМЕЧАНИЕ.** При этом поиск на карте памяти не производится.

Использование поиска

Простой поиск

- 1 Введите поисковый запрос в строке поиска.

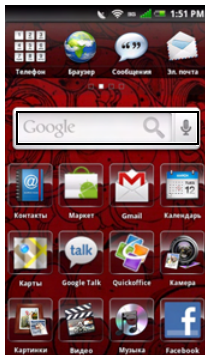

- 2 Коснитесь значка **Поиск**, чтобы начать поиск.

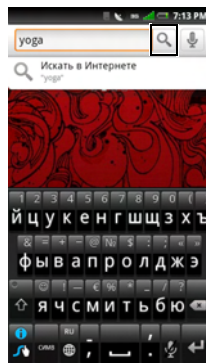

- 3 Результаты поиска упорядочены по категориям и размещены на вкладках. Коснитесь вкладок для просмотра результатов поиска.

Приложения в составе пакета STK (SIM Application Toolkit)

Пакет **STK Apps** позволяет оператору сети предоставлять своим абонентам платные услуги. Это приложение будет отображаться на панели 4, если это поддерживается оператором сети. Чтобы использовать приложение, коснитесь значка **STK Apps**.

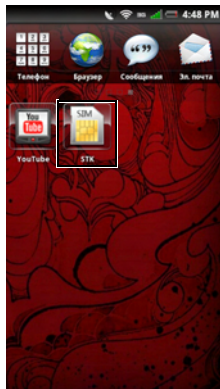

Возможно, что оператор сети потребует ввод имени пользователя, пароля, PIN-кода и т. п.

Для получения дополнительных сведений о поддержке пакета SIM Application Toolkit, а также для получения сведений о необходимых параметрах обратитесь к оператору сети.

Архивация

Приложение **Архивация** позволяет создавать архивные файлы на карты памяти, сохраняя **контакты, SMS-сообщения, MMS-сообщения, журнал вызовов, параметры, задачи, календарь, электронную почту, данные браузера, заметки, данные будильника и файлы мультимедиа.**

Архивация контактов, сообщений и параметров

- 1 Коснитесь **Архивация**, чтобы открыть экран архивации.

- 2 Коснитесь элементов, которые нужно сохранить в архивном файле.

 **ПРИМЕЧАНИЕ.** По умолчанию выделяются все элементы.

- 3 Коснитесь кнопки меню **Параметры**, чтобы открыть меню настройки.
- 4 Коснитесь **На карту памяти**.
- 5 Коснитесь **ОК**, чтобы принять предложенное имя файла, или используйте буквенную клавиатуру для изменения имени файла, затем коснитесь **ОК**.

Восстановление контактов, сообщений и параметров из архивного файла

- 1 Коснитесь **Архивация**, чтобы открыть экран архивации.
- 2 Коснитесь **Восстановить**.

- 3 Коснитесь имени архивного файла, данные из которого нужно восстановить.
- 4 Коснитесь элементов в архивном файле, которые нужно восстановить в смартфоне.
- 5 Коснитесь кнопки меню **Параметры**, чтобы открыть меню настройки.
- 6 Коснитесь **Восстановить**.
- 7 Коснитесь **ОК** для восстановления.

 **ПРИМЕЧАНИЕ.** При восстановлении из архивного файла все текущие данные этого файла в смартфоне будут перезаписаны.

- 8 Закройте меню. Теперь можно использовать выбранные данные из архивного файла.

Управление приложениями

Удаление приложений

 **ПРИМЕЧАНИЕ.** Некоторые заранее установленные приложения можно переместить, но невозможно удалить.

- 1 Коснитесь значка **Настройки**.
- 2 Коснитесь **Управление приложениями** для просмотра списка установленных приложений.
- 3 Коснитесь **Удалить**.
- 4 Коснитесь **Да** для подтверждения.

Очистка данных приложений

- 1 Коснитесь значка **Настройки**.
- 2 Коснитесь **Управление приложениями** для просмотра списка установленных приложений.
- 3 Коснитесь приложения, данные которого нужно удалить.

- 4 Коснитесь **Очистка данных**.
- 5 Коснитесь **ОК** для подтверждения.

Очистка кэша приложений

- 1 Коснитесь значка **Настройки**.
- 2 Коснитесь **Управление приложениями** для просмотра списка установленных приложений.
- 3 Коснитесь приложения, кэш которого нужно очистить.
- 4 Коснитесь **Очистить кэш**.

Остановка приложения

- 1 Коснитесь значка **Настройки**.
- 2 Коснитесь **Управление приложениями** для просмотра списка установленных приложений.
- 3 Коснитесь приложения, которое нужно остановить.
- 4 Коснитесь **Остановить принудительно**.

Алфавитный указатель

А

Android Market, 144

Б

Бездействие IMAP, 111

Будильник

Добавить другие сигналы, 165

Изменение отображения часов, 166

Настройка даты и времени, 167

Настройка сигналов будильника, 164

Скрытие часов, 166

В

Bluetooth

Связывание, 80

Ввод текста

Активация клавиатуры, 41

Текстовая клавиатура, 43

Видео

Видеопроигрыватель, 125

Просмотр свойств, 123

Обзор, 122

Удаление нескольких видео, 124

Д

Диктофон, 137

Диспетчер файлов

Распаковка файлов и папок, 172

Добавить новые папки, 168

Вырезание, копирование и вставка, 170

Просмотр сохраненных файлов, 168

Поиск содержимого, 171

Сжатие файлов и папок, 172
Сортировка файлов и папок, 169
Удаление файлов и папок, 169

З

Заметки

Чтение заметок, 173
Добавить заметки, 172
Изменение заметок, 174
Удаление заметок, 174

К

Картинка

Редактирование картинок, 127
Изменение размера картинки, 129
Просмотр картинок, 126
Просмотреть показ слайдов, 127
Обрезка картинки, 128
Общий доступ к картинкам, 129
Удаление картинок, 127

Календарь

День, 162
Добавить новое событие, 158
Изменить событие, 159
Неделя, 161
Месяц, 159
Повестка дня, 160

Калькулятор, 167

Камера

Режим видеозаписи, 136
Режим камеры, 134
Использование видеозаписи, 136
Использование камеры, 134

Кодировка текста, 95

Контакты, 67

М

Медиацентр, 115

Мелодия, 55

Алфавитный указатель

Мировое время

Музыка

Проигрыватель, 117

Обзор, 115

Создание списка воспроизведения, 120

Управление списками
воспроизведения, 121

Н

Настройки картинок

Размер эскизов, 130

Интервал показа слайдов, 130

Переход при показе слайдов, 130

Подтверждение удаления, 130

Повторить показ слайдов, 130

Случайный порядок, 130

Сортировка картинок, 130

Настройки календаря

Задать представление по умолчанию,
163

Задать сигналы и уведомления, 164

Скрыть отклоненные события, 163

Установить напоминание по
умолчанию, 164

Настройки приложения

Блокировка SIM-карты, 84

Карта памяти и встроенная память
смартфона, 86

Параметры блокировки телефона, 84

Настройки сети

Мобильные параметры, 83

Настройки сообщений

Автозагрузка, 156

Настройки учетной записи

Добавлять копию исходного письма в
ответ, 110

Имя отправителя, 111

Проверка подлинности, 110

Протокол, 110

Ограничение чтения, 111

Пароль, 110

Порт (прием), 110

Подпись, 111

Настройки дисплея

- Добавить часы, 177
- Просмотр часов, 176
- Удаление часов, 177
- Включение автоматической
регулировки яркости, 47
- Выбор уровня яркости вручную, 48
- Настройка режима совместимости, 48
- Настройка времени отключения
экрана, 49

П

Почта

- Добавить учетную запись, 107
- Настроить, 109
- Получение электронной почты, 113
- Отправка электронной почты, 112
- Удаление учетной записи, 111
- Удалить сообщения, 114

Поиск

- Простой поиск, 178

О

- Описание устройства, 21
- Отчеты о доставке, 156

С

Сенсорный экран

- Выбор, 25
- Прокрутка вверх и вниз, 27
- Прокрутка вправо и влево, 27
- Перетаскивание элементов, 27
- Увеличение, 26

Список задач

- Изменение задач, 175
- Создание новых задач, 175
- Удалить задачи, 176

Сообщения

- Чтение непрочтенных сообщений, 154
- Ответить на сообщение, 153–154
- Откройте представление сообщений,
155

Алфавитный указатель

Отправка сообщений контактам, 152

Строка состояния, 29

L

Latitude, 142

Q

Quickoffice, 157